

DC.DF

 **SIRO**
SPECIAL LIGHTING

Special Lighting
PRODUCT CATALOGUS



KENNIS HEBBEN VAN LICHT

VOLT / WATT / AMPERE

Volt is de eenheid voor elektrische spanning.

In Europa levert het elektriciteitsnet 230V AC (wisselstroom). In de VS levert het elektriciteitsnet 110V AC (wisselstroom).

De SIRO LED-verlichtingsproducten werken met een spanning van 24V DC (gelijkstroom), de transformatie wordt uitgevoerd door de voedingseenheid (230V AC => 24V DC).

De spanning kan worden berekend door het vermogen te delen door de stroom, d.w.z.
spanning = vermogen/stroom.

Ampère is de eenheid voor stroom.

Het stroomsterktegetal geeft de maximale stroom aan die kan worden gebruikt, bijv. Een SIRO mono-stekker maakt een maximale stroom van 3 Ampère (72 Watt bij 24V DC) mogelijk, een hogere stroom (6A) Kan een stekker doen smelten of kortsluiting in het systeem veroorzaken.

De stroom kan worden berekend door het vermogen te delen door de spanning, d.w.z.
stroom = vermogen/spanning.

Watt is de eenheid voor elektrisch vermogen.

Watt, vaak ook kilowatt (1 kW = 1000 W), geeft het maximale vermogen en verbruik van een product aan, bijvoorbeeld...: Een 15 Watt MONO LED-band met een totale lengte van 5 meter. heeft een totaal verbruik van 75 watt..

Huidig vermogen is het product van spanning en sterkte,
d.w.z.: vermogen = spanning x stroom



MENSEN

De lichtstroom - gemeten in lumen (lm) - is de lichtopbrengst van een lichtbron. Het beschrijft het vermogen dat door de lichtbron wordt uitgestraald in alle richtingen in het zichtbare bereik..

LUX

De verlichtingssterkte wordt gemeten in lux (lx). Het geeft aan hoeveel licht (lichtstroom) op een bepaald oppervlak op een bepaalde afstand op een bepaald oppervlak valt. Een minimum van 500 lux wordt aanbevolen voor werkverlichting, 150 lux voor ruimteverlichting en 300 lux in de badkamer en keuken.

3000 K	4000 K	45°
2671.6 lx	2968.4 lx	250 mm
667.9 lx	742.1 lx	500 mm
296.8 lx	329.8 lx	750 mm
167.0 lx	185.5 lx	1000 mm
74.2 lx	85.5 lx	1500 mm
41.7 lx	46.4 lx	2000 mm
18.6 lx	20.6 lx	3000 mm

De afbeelding toont de verlichtingssterkte van een 2,5 Watt MONO-spot met een stralingshoek van 45°, 200 lumen bij 3000K en 210 lumen bij 4000K, gemeten met tussenpozen van tussen 250 mm en 3000 mm.

CRI (kleurweergave-index)

De kleurweergave van een lichtbron geeft het kleureffect aan dat het licht van een lichtbron op gekleurde objecten of personen produceert. Het wordt geëvalueerd met de algemene kleurweergave-index Ra (CRI). Deze waarde geeft aan hoe natuurlijk kleuren worden weergegeven in het licht van een lamp. Hoe hoger deze waarde, hoe briljanter de kleurweergave.

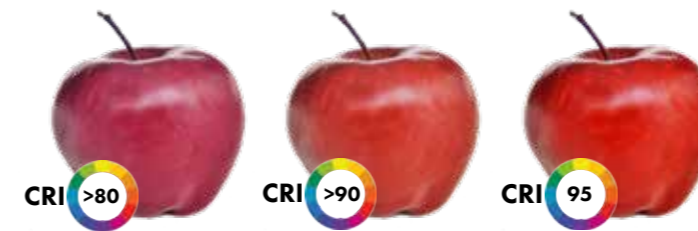

VERGELIJK DE CRI-WAARDEN

KLEURTEMPERATUUR

De lichtkleur van een lichtbron wordt beschreven door de kleurtemperatuur in Kelvin (K). 1700K = kaarslicht // 4000K = neutraal wit // 10000K = zonlicht



KLEURTEMPERATUREN VAN 1000K (WARM WIT) TOT 10.000K (DAGLICHT WIT)

BESCHERMING TYPE - IP (bescherming tegen binnendringing) - Classificatie

Armaturen moeten mechanisch zodanig zijn ontworpen dat vreemde voorwerpen en vocht zo min mogelijk kunnen binnendringen. Het IP-codenummersysteem „Ingress Protection“ met twee codenummers wordt gebruikt om de mate van bescherming te bepalen.

1. Number	Protection against dust & direct contact	2. Number	Protection against water
0	unprotected	0	no Protection
1	Protection from a large part of the body (hand) from solid objects greater than 50mm in diameter	1	Protection against vertically falling droplets, such as condensation
2	Protection against fingers or other object not greater than 12mm in diameter	2	Protection against water droplets deflected up to 15° from vertical
3	Protection from entry by tools, wires etc, with a diameter of 2.5 mm or more	3	Protected against spray up to 60° from vertical
4	Protection against solid objects larger than 1mm (wires, nails, screws, small objects such as tools,..)	4	Protected against water splashes from all directions
5	Partial protection against dust that may harm equipment	5	Protection against low-pressure jets (6.3 mm) of directed water from any angle
6	Totally dust tight. Full protection against dust and other particulates	6	Protection against direct high pressure jets
		7	Protection against full immersion for up to 30 minutes at depths between 15 cm - 1 m
		8	Protection against extended immersion under higher pressure

IP20 = suitable for indoor use // IP67 = suitable for outdoor use.

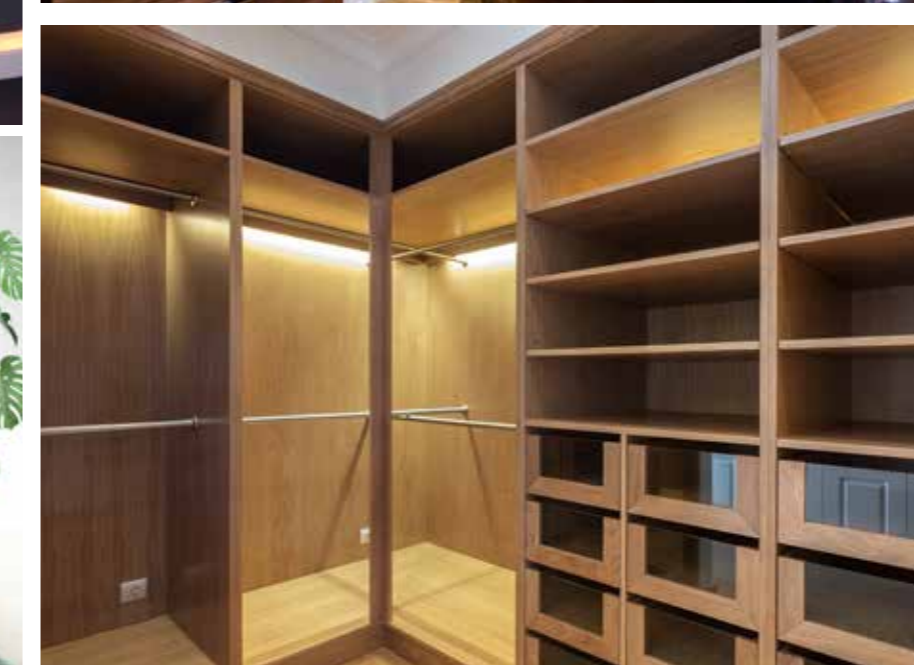

Special Lighting

GEBRUIKSKLARE PRODUCTEN VOOR VEELZIJDIGE OPLOSSINGEN

SIRO SPECIAL LIGHTING biedt verlichtingsproducten en innovatieve sturingssystemen met als doel onze klanten te kunnen voorzien van eenvoudig te monteren, aansluitklare producten in een hanteerbaar assortiment voor 80 - 90 % van alle gangbare verlichtingsoplossingen.



INHOUDSOPGAVE

SPOTS



LED STRIPS



ONTVANGER // ZONE-BESTURING & SENSOREN

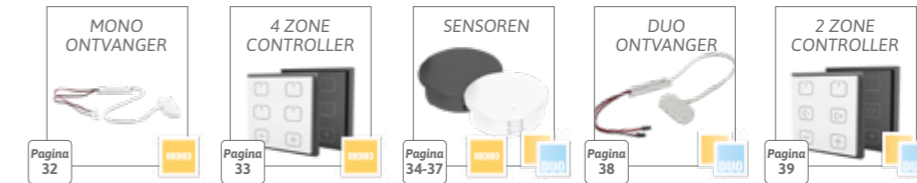

ONTVANGER // ÉÉKNOPSBEDIENING

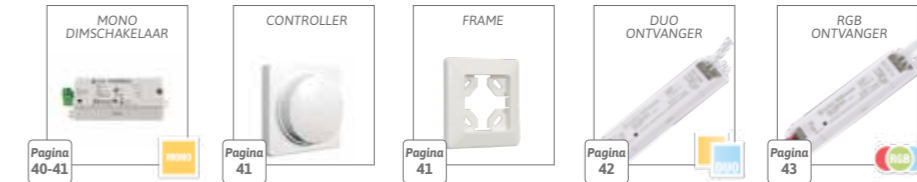

VOEDING



ACCESSOIRES



LICHTREGELING IN ÉÉN OOGOPSLAG

1

MONO LICHT ZONDER BEDIENING

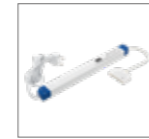

IP20 VOEDING MET 6-VOUDIG VERDEELBLOKJE
Aansluiting via SIRO MONO connector



Siro Artikel Nr.:
SL-12/24-50

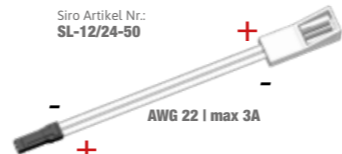

Omgekeerde polariteit van 24V DC SIRO producten met witte aansluittechniek in bestaande LED systemen met **zwarte MONO connector**. Nieuwe verlichtingselementen kunnen worden gecombineerd met de oude standaard.

Siro Artikel Nr.:
SL-24/12-50

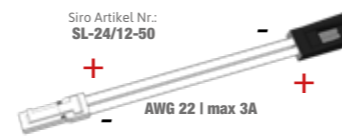

Omgekeerde polariteit van 24V DC SIRO producten met zwarte connector naar bestaande LED systemen met **witte MONO connector**. Oude verlichtingselementen kunnen worden gecombineerd met de nieuwe standaard.

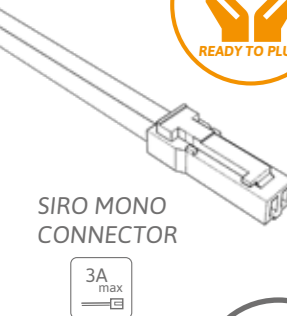

2

MONO LICHT MET BEDIENING



ZONE- EN SENSORENBESTURING
Batterijgevoed, draadloze radiobesturing

REC02 MONO ONTVANGER

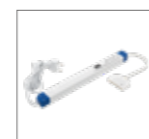

IP20 VOEDING MET 6-VOUDIG VERDEELBLOKJE
Aansluiting via SIRO MONO connector

REC06 DIM SWITCH + RF MONO ONTVANGER

DIM SWITCH
Bedrade bediening
Dimfunctie



ÉÉNKNOPSBEDIENING
Batterijgevoede draadloze bediening
Dimfunctie

3

DUO LICHT MET BEDIENING



ZONE- EN SENSORENBESTURING
Batterijgevoed, draadloze radiobesturing



REC02 DUO ONTVANGER



REC03 DUO ONTVANGER



ÉÉNKNOPSBEDIENING
Batterijgevoede draadloze bediening
Dimfunctie, kleurtemperatuurregeling

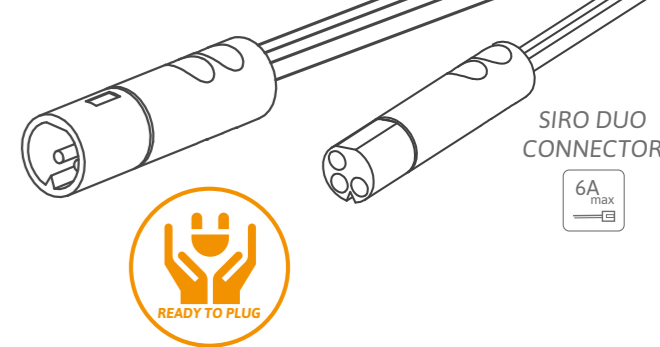

4

RGB LICHT MET BEDIENING



RGB LICHT MET BEDIENING



REC03 RGB ONTVANGER



ÉÉNKNOPSBEDIENING
Batterijgevoede draadloze bediening
Dimfunctie; kleurkeuze, automatische kleurverandering

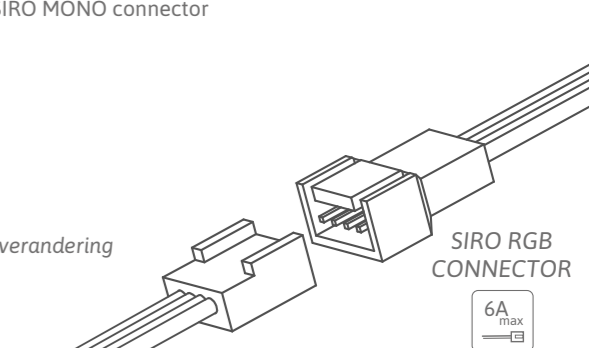

08

09

zeer klein lamphuis - zeer hoge energie-efficiëntie A++
 45° stralingshoek - hoge kleurweergave CRI >90



MONO MINI-INBOUWSPOTS

SL-SPOT07-WW2W // SL-SPOT07-NW2W



45°
stralingshoek

140 Lumen
3000K

150 Lumen
4000K



1,5 Watt

Ø 22 mm

14,5 mm



BESCHIKBARE KLEUREN



AL73 // aluminium



PB32 // mat wit



PB12 // mat zwart

140 Lumen // 3000 K
SL-SPOT07-WW2W-AL73
SL-SPOT07-WW2W-PB12
SL-SPOT07-WW2W-PB32

150 Lumen // 4000 K
SL-SPOT07-NW2W-AL73
SL-SPOT07-NW2W-PB12
SL-SPOT07-NW2W-PB32

kleur
aluminium
mat zwart
mat wit

PRODUCTEIGENSCHAPPEN

- Zeer hoge energie-efficiëntie F
- Kleinste afmetingen, ideaal voor meubelverlichting
- Aluminium behuizing, verkrijgbaar in 3 kleuren
- Kleurtemperatuur naar keuze met 3000K (warm wit) of 4000K (neutraal wit)
- 2000 mm aansluitkabel met SIRO MONO-connector (besturingselektronica in de kabel)
- Regelbaar en dimbaar met de SIRO MONO ontvanger of direct op een SIRO 24V DC-voeding.



Ø diameter 18 mm
Freesdiepte - 13,5 mm



3000 K	4000 K	
2671.6 lx	2968.4 lx	250 mm
667.9 lx	742.1 lx	500 mm
296.8 lx	329.8 lx	750 mm
167.0 lx	185.5 lx	1000 mm
74.2 lx	85.5 lx	1500 mm
41.7 lx	46.4 lx	2000 mm
18.6 lx	20.6 lx	3000 mm



www.siro-led.at

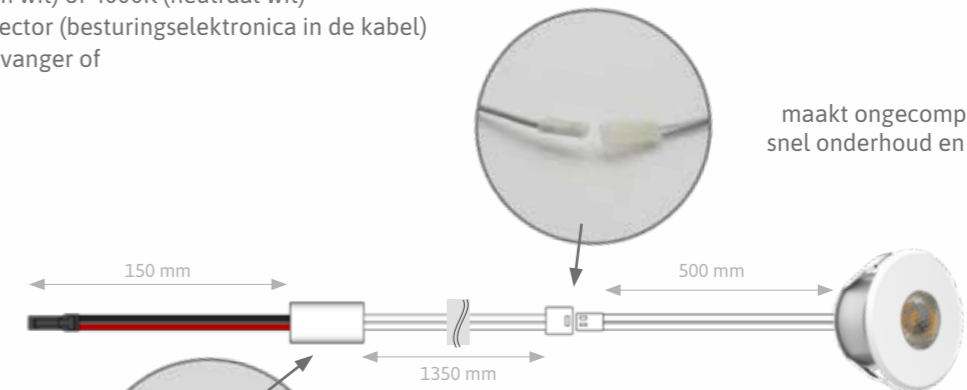

STURING:
Besturingsmodule & dimfunctie

AANSLUITING

MICRO STEKKER:
maakt ongecompliceerde bedrading,
snel onderhoud en vervanging van het
lamphuis mogelijk.

MONO-INBOUWSPOTS

SL-SPOT06-WW3W // SL-SPOT06-NW3W



MONO
220 Lumen
 3000K
230 Lumen
 4000K

2,5 Watt

CRI >85



Illustratie op origineel formaat

120°
stralingshoek

12 mm

Ø 68 mm

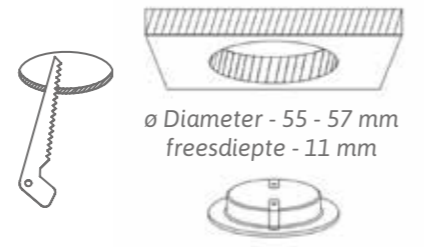

Ø Diameter - 55 - 57 mm
freesdiepte - 11 mm

VERKRIJGBARE KLEUREN



PRODUCTEIGENSCHAPPEN

- Ingebouwde spot in 7 verschillende kleuren
- Kleurtemperatuur naar keuze met 3000K (warm wit) of 4000K (neutraal wit)
- 2000 mm aansluitkabel met SIRO MONO connector
- Regelbaar en dimbaar met de SIRO MONO ontvanger of
- Direct op een SIRO 24V DC-voeding

220 Lumen // 3000 K	230 Lumen // 4000 K	Kleur
SL-SPOT06-WW3W-PB1	SL-SPOT06-NW3W-PB1	wit
SL-SPOT06-WW3W-PB12	SL-SPOT06-NW3W-PB12	mat zwart
SL-SPOT06-WW3W-ZN1	SL-SPOT06-NW3W-ZN1	Chroom glans
SL-SPOT06-WW3W-ZN5	SL-SPOT06-NW3W-ZN5	Vermessingd
SL-SPOT06-WW3W-ZN21	SL-SPOT06-NW3W-ZN21	Nikkel fijngeslepen
SL-SPOT06-WW3W-ZN75	SL-SPOT06-NW3W-ZN75	Geborsteld ijzer
SL-SPOT06-WW3W-ZN79	SL-SPOT06-NW3W-ZN79	Messing zwart geborsteld

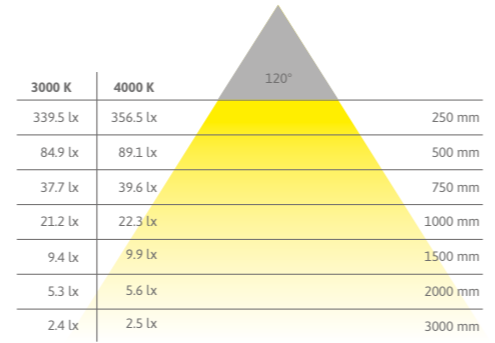

Web QR-Code



www.siro-led.at

DUO INBOUWSPOT

SL-SPOT06-DUO3W



2,5
Watt

200
-
210
Lumen

2700 K 6000 K

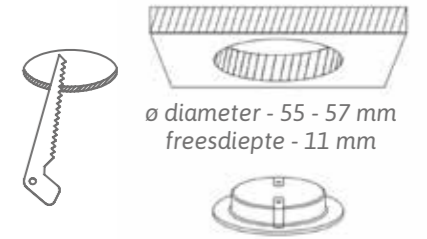

2700 K	6000 K	
339.5 lx	356.5 lx	250 mm
84.9 lx	89.1 lx	500 mm
37.7 lx	39.6 lx	750 mm
21.2 lx	22.3 lx	1000 mm
9.4 lx	9.9 lx	1500 mm
5.3 lx	5.6 lx	2000 mm
2.4 lx	2.5 lx	3000 mm



PRODUCTEIGENSCHAPPEN

- Inbouwspot in 7 verschillende kleuren
- Verandering van kleurtemperatuur van 2700K (warm wit) naar 6000K (koud wit)
- 2000 mm aansluitkabel met SIRO DUO connector
- Regelbaar en dimbaar met SIRO SL-REC03DUO ontvanger

ARTIKELNUMMER

- SL-SPOT06-DUO3W-PB1
- SL-SPOT06-DUO3W-PB12
- SL-SPOT06-DUO3W-ZN1
- SL-SPOT06-DUO3W-ZN5
- SL-SPOT06-DUO3W-ZN21
- SL-SPOT06-DUO3W-ZN75
- SL-SPOT06-DUO3W-ZN79

KLEUR

- zuiver wit
- zwart mat
- verchromd glanzend
- glanzend messing
- vernikkeld fijngeslepen
- ijzerkleurig geborsteld mat
- messing zwart geborsteld

BESCHIKBARE KLEUREN

ZN21 // vernikkeld fijngeslepen ZN75 // ijzerkleurig geborsteld mat ZN79 // messing zwart geborsteld





FRAME SL-SPOT04CH1

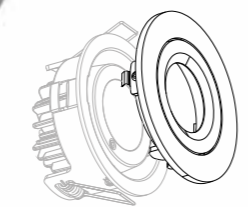

- 96 mm
- ZN1 // glanzend verchroomd
- ZN5 // glanzend messing
- ZN21 // vernikkeld fijngeslepen
- PB12 // zwart mat
- PB32 // zuiver wit

FRAME SL-SPOT04CH2

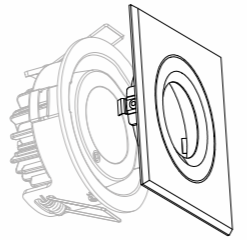

- 96 mm
- ZN1 // glanzend verchroomd
- ZN5 // glanzend messing
- ZN21 // vernikkeld fijngeslepen
- PB12 // zwart mat
- PB32 // zuiver wit

DUO INBOUWSPOT

SL-SPOT04-11W



500 mm

600 Lumen

8 Watt

53°
Stralingshoek

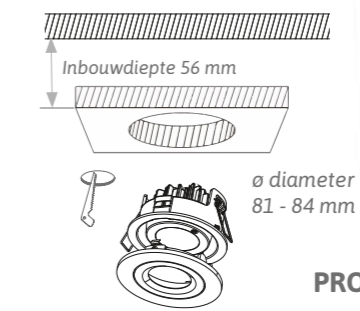

PRODUCTEIGENSCHAPPEN

- Lamphuis vervaardigd uit spuitgietswerk (zwart)
- Hoge kleurgetrouwheid dankzij zeer goede CRI-waarde (>80)
- Traploze instelling van de lichtkleur van warm wit (2700K) tot koel wit (5000K)
- Een uitgekiende lensconstructie concentreert de lichtbundel en garandeert optimale lichtopbrengst bij laag verbruik.
- 500 mm aansluitkabel + 2000 mm verlenging met SIRO DUO connector
- Regelbaar en dimbaar met SIRO REC02 // REC03 DUO ontvanger

4000 K	53°	
17414.7 lx		250 mm
4353.7 lx		500 mm
1935.0 lx		750 mm
1088.4 lx		1000 mm
483.7 lx		1500 mm
272.1 lx		2000 mm
120.9 lx		3000 mm

RGB INBOUWSPOT

SL-SPOT04-RGB-12W

220 Lumen

12 Watt

53°
stralingshoek



PRODUCTEIGENSCHAPPEN

- Lamphuis vervaardigd uit spuitgietswerk (zwart)
- Keuze uit RGB lichtkleur of automatische kleurverandering
- Een geavanceerd lensontwerp concentreert de lichtbundel en garandeert een optimale lichtopbrengst bij laag verbruik.
- 500 mm aansluitkabel + 2000 mm verlenging met SIRO RGB-connector
- Regelbaar en dimbaar met SIRO REC03 RGB-ontvanger

RGB	53°	
4507.3 lx		250 mm
1126.7 lx		500 mm
500.8 lx		750 mm
281.7 lx		1000 mm
125.2 lx		1500 mm
70.4 lx		2000 mm
31.3 lx		3000 mm

MONO DIAMOND LED STRIPS

MONO

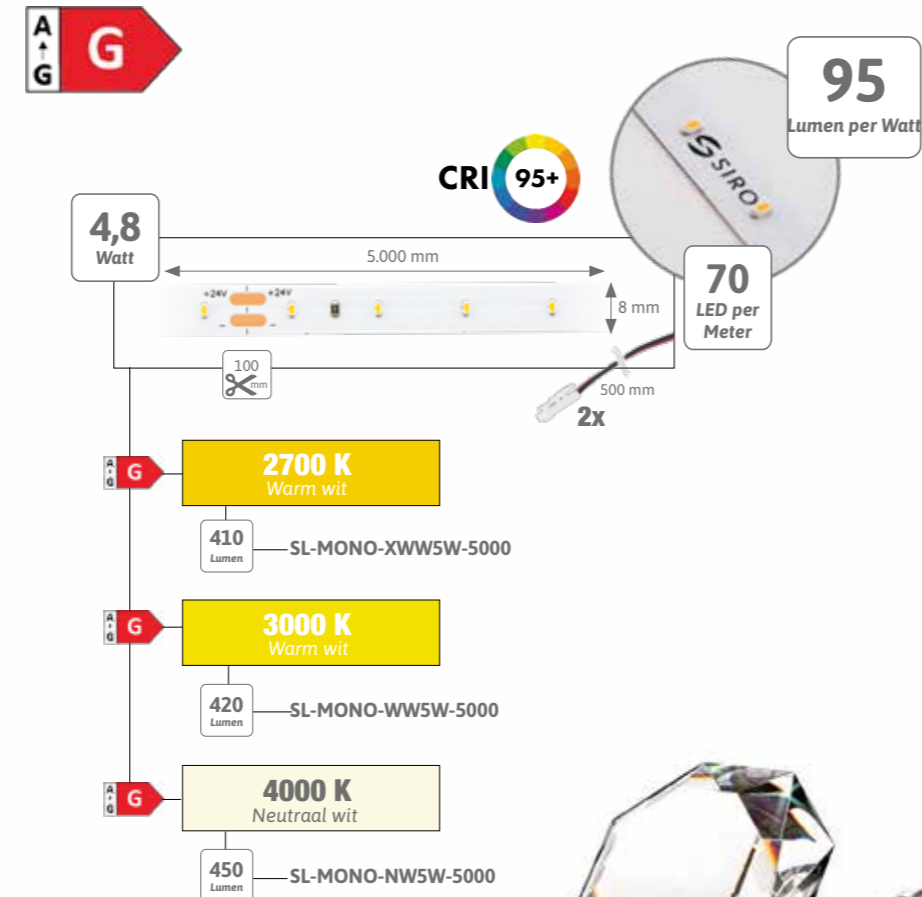

- 2700 K**
Warm wit
410 Lumen — SL-MONO-XWW5W-5000
- 3000 K**
Warm wit
420 Lumen — SL-MONO-WW5W-5000
- 4000 K**
Neutraal wit
450 Lumen — SL-MONO-NW5W-5000

PRODUCTEIGENSCHAPPEN

- Kleurtemperatuur afhankelijk van type LED strip naar keuze met 1700K (kaarslicht), 2700K (extra warm wit), 3000K (warm wit) of 4000K (neutraal wit)
- Extreem klein en robuust LED chip ontwerp (SMD Microchip)
- IP20 geschikt voor gebruik binnenshuis
- Briljante lichtkwaliteit met kleurweergave van CRI 95
- Universeel inzetbaar, ook zonder aluminiumprofiel (koellichaam) bruikbaar
- Kan gebruikt worden in combinatie met het SIRO Flexline siliconenprofiel
- 500 mm gesoldeerde aansluitkabel met SIRO MONO-stekker aan beide uiteinden
- Regelbaar en dimbaar met de SIRO SL-REC06-MONO-SD ontvanger direct op een SIRO 24V DC-voeding



19

DIAMOND SERIES
brilliant - high durable led stripe

DC.DF

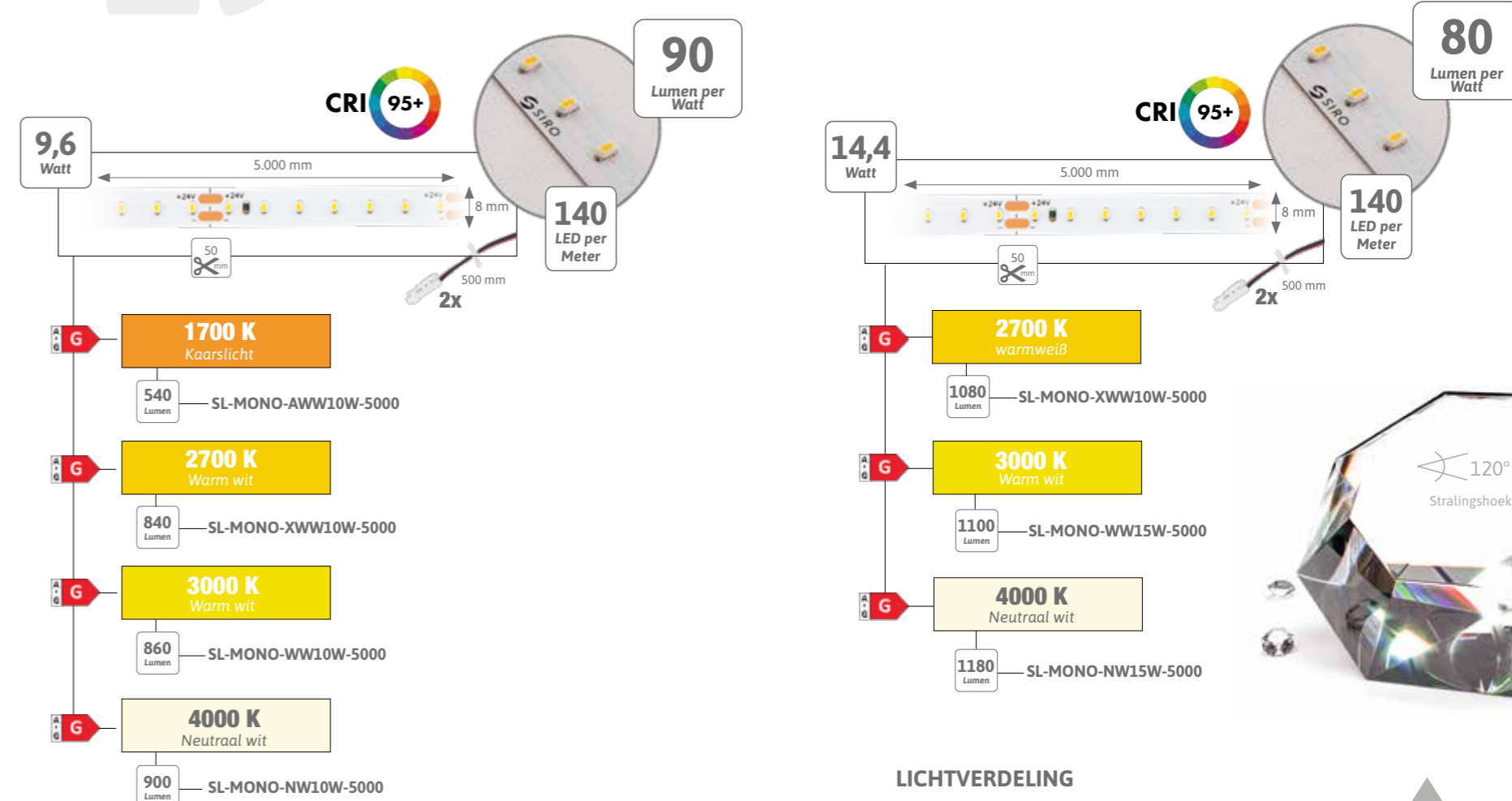

- 1700 K**
Kaarslicht
540 Lumen — SL-MONO-AWW10W-5000
- 2700 K**
Warm wit
840 Lumen — SL-MONO-XWW10W-5000
- 3000 K**
Warm wit
860 Lumen — SL-MONO-WW10W-5000
- 4000 K**
Neutraal wit
900 Lumen — SL-MONO-NW10W-5000

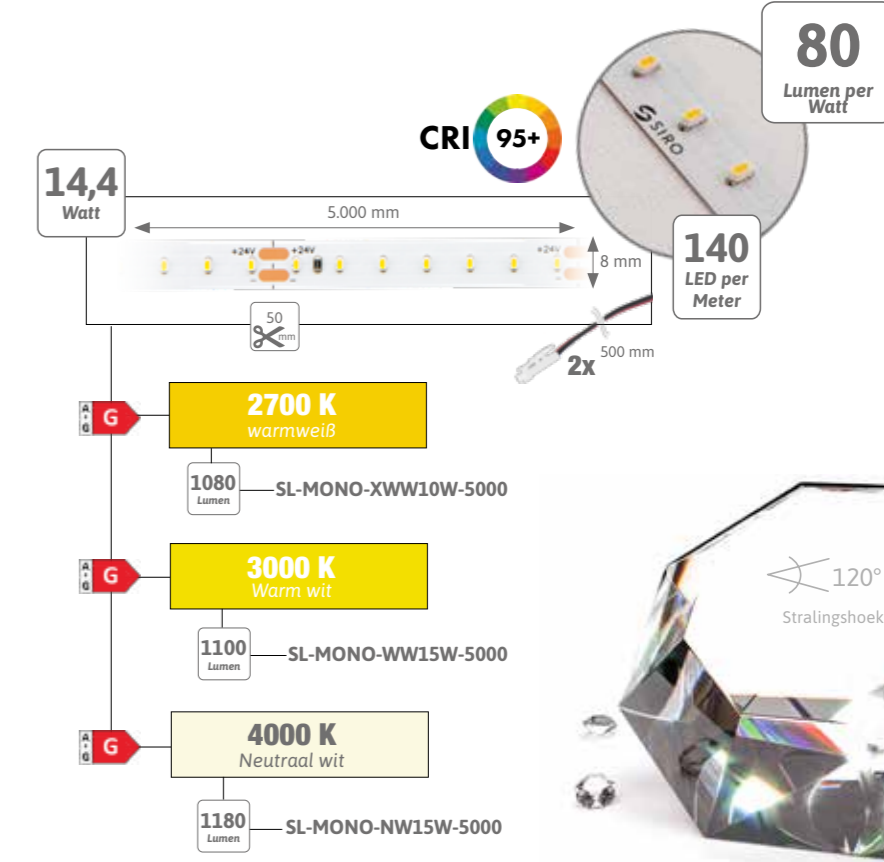

- 2700 K**
warmwit
1080 Lumen — SL-MONO-XWW10W-5000
- 3000 K**
Warm wit
1100 Lumen — SL-MONO-WW15W-5000
- 4000 K**
Neutraal wit
1180 Lumen — SL-MONO-NW15W-5000



LICHTVERDELING

4 WATT MONO DIAMOND			9,6 WATT MONO DIAMOND			14,4 WATT MONO DIAMOND			120°
2700 K	3000 K	4000 K	1700 K	2700 K	3000 K	4000 K	3000 K	4000 K	
696 lx	713 lx	763.9 lx	916.7 lx	1426 lx	1460 lx	1527.9 lx	1867.4 lx	2003.2 lx	250 mm
174 lx	178.3 lx	191.0 lx	229.2 lx	356.5 lx	365 lx	382 lx	466.9 lx	500.8 lx	500 mm
77.3 lx	79.2 lx	84.9 lx	101.9 lx	158.4 lx	162.2 lx	169.8 lx	207.5 lx	222.6 lx	750 mm
43.5 lx	44.6 lx	47.7 lx	57.3 lx	89.1 lx	91.2 lx	95.5 lx	116.7 lx	125.2 lx	1000 mm
19.3 lx	19.8 lx	21.2 lx	25.5 lx	39.6 lx	40.6 lx	42.4 lx	51.9 lx	55.6 lx	1500 mm
10.9 lx	11.1 lx	11.9 lx	14.3 lx	22.3 lx	22.8 lx	23.9 lx	29.2 lx	31.3 lx	2000 mm
4.8 lx	5 lx	5.3 lx	6.4 lx	9.9 lx	10.1 lx	10.6 lx	13 lx	13.9 lx	3000 mm



NIEUW
SMD MICRO CHIP



Web QR-Code

www.siro-led.at

18

SIRO
SPECIAL LIGHTING



PRODUCTEIGENSCHAPPEN

- Traploze verandering van kleurtemperatuur afhankelijk van het type LED strips tussen 1700K (kaarslicht) en 6000K (koud wit)
- Uiterst kleine en robuuste LED-chipconstructie (SMD-microchip)
- IP20 geschikt voor binnengebruik
- Brilljante lichtkwaliteit met een kleurweergave van CRI 95+
- Universeel toepasbaar door eenvoudige verlijming (3M kleefband)
- 500 mm gesoldeerde aansluitkabel met SIRO DUO stekker aan beide uiteinden
- Regelbaar en dimbaar met SIRO DUO ontvanger

KLEURTEMPERATUUR IN EEN OOGOPSLAG



www.siro-led.at

DUO DIAMOND LED STRIPS

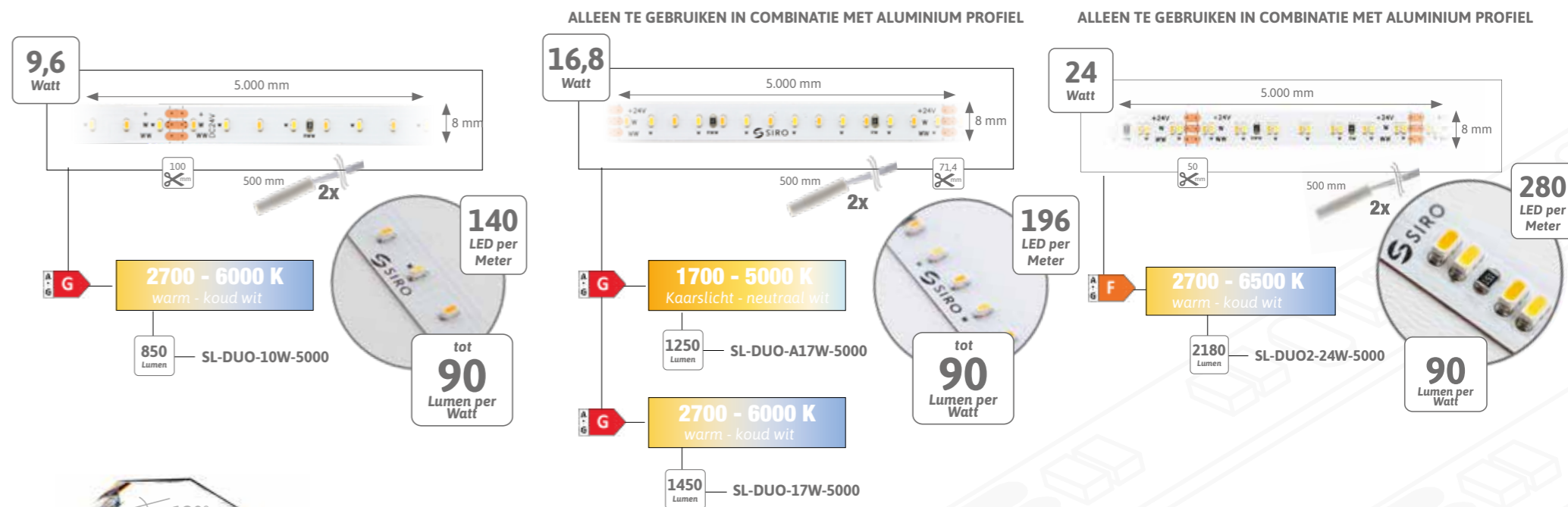

4 WATT DUO DIAMOND	16,8 WATT DUO DIAMOND	24 WATT DUO DIAMOND	24 WATT DUO DIAMOND
2700 - 6000K	1700 - 5000K	2700 - 6000K	2700 - 6000K
1443 lx	2122.6 lx	2461.6 lx	3395.3 lx
360.8 lx	530.5 lx	615.4 lx	848.8 lx
160.3 lx	235.4 lx	273.5 lx	377.3 lx
90.2 lx	132.6 lx	153.8 lx	212.2 lx
40.1 lx	59.8 lx	68.4 lx	94.3 lx
22.5 lx	33.2 lx	38.5 lx	53.1 lx
10 lx	14.7 lx	17.1 lx	23.6 lx

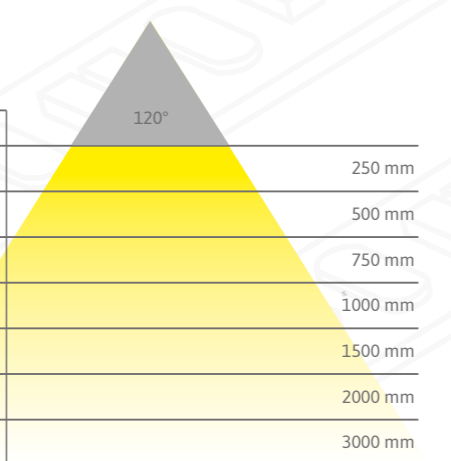

extrem robust LED Strip PCB



CRI >80

MONO COB 3 MM

MONO

G A G

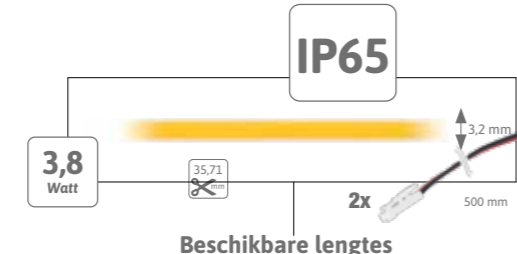
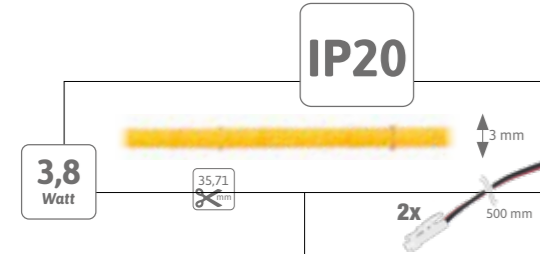

Beschikbare lengtes

- 1250 mm
- 2500 mm
- 5000 mm

Beschikbare lengtes

- 5000 mm

275 Lumen	2700 K	285 Lumen	3000 K	315 Lumen	4000 K
-----------	--------	-----------	--------	-----------	--------

75 Lumen per Watt

80 Lumen per Watt



COB 3 mm // 8 mm in vergelijking

De Mono COB 3 mm kan ingewerkt worden in de tegelvoegen



MONO COB LED STRIPS

A G F

CRI >80

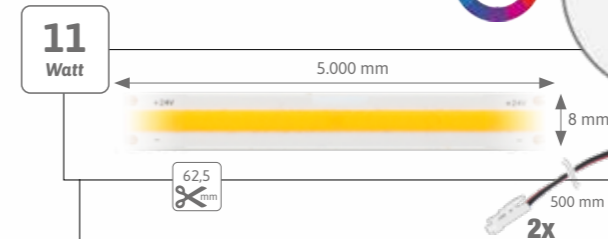

tot 100 Lumen per Watt

528 LED per Meter

- 2700 K Warm wit**
 - 1000 Lumen SL-MONO-CXWW11W-5000
 - IP 65 SL-M-CXWW11WIP-5000
- 3000 K Warm wit**
 - 1050 Lumen SL-MONO-CWW11W-5000
 - IP 65 SL-M-CWW11WIP-5000
- 4000 K Neutraal wit**
 - 1100 Lumen SL-MONO-CNW11W-5000
 - IP 65 SL-M-CNW11WIP-5000



PLAT - COMPACT - HELDER DANKZIJ CHIP ON BOARD TECHNOLOGIE



PRODUCTEIGENSCHAPPEN

- Lineair, puntvrij licht dankzij de chip on board technologie
- LED strip hoogte: 1,5 mm
- IP 20 geschikt voor gebruik binnenshuis
- Hoge kleurweergave van CRI > 80
- Universeel toepasbaar door eenvoudige verlijming.
- 500 mm gesoldeerde aansluitkabel met SIRO MONO-stekker aan beide zijden.
- Regelbaar en dimbaar met de SIRO MONO ontvanger of
- Direct op een SIRO 24V DC-voeding.

PUNTLOOS LICHT VOOR 1,5 MM LED STRIP HOOGTE

MONO HIGH EFFICIENCY GT LED STRIPS

MONO

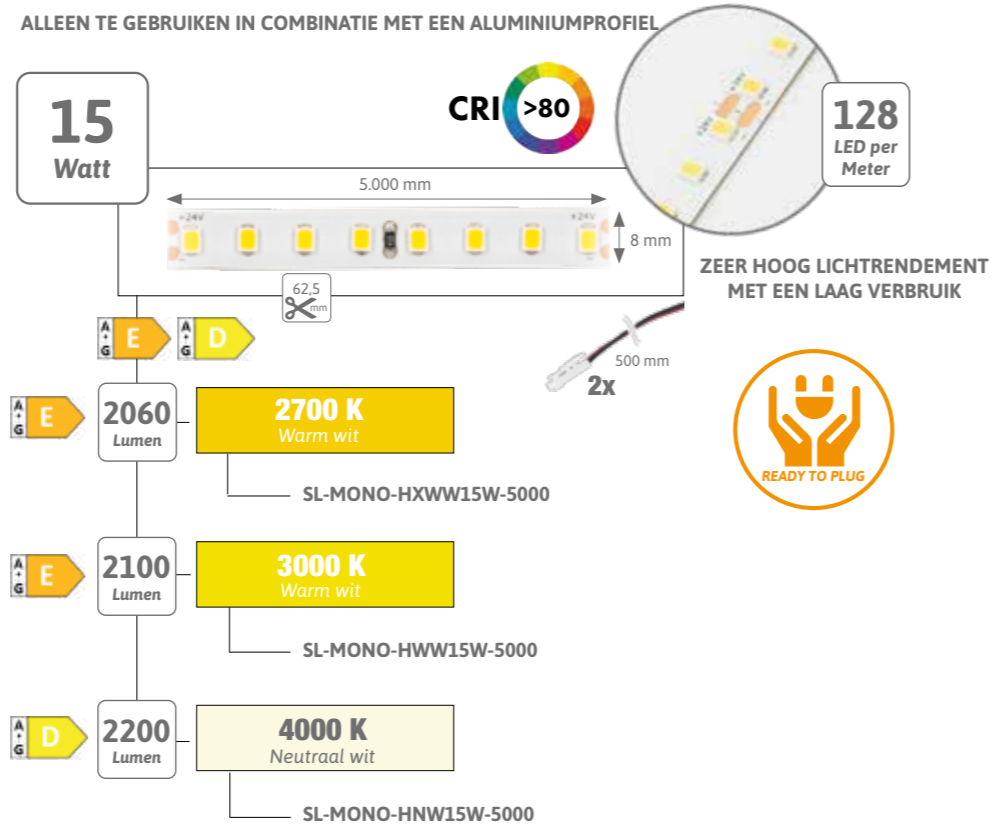
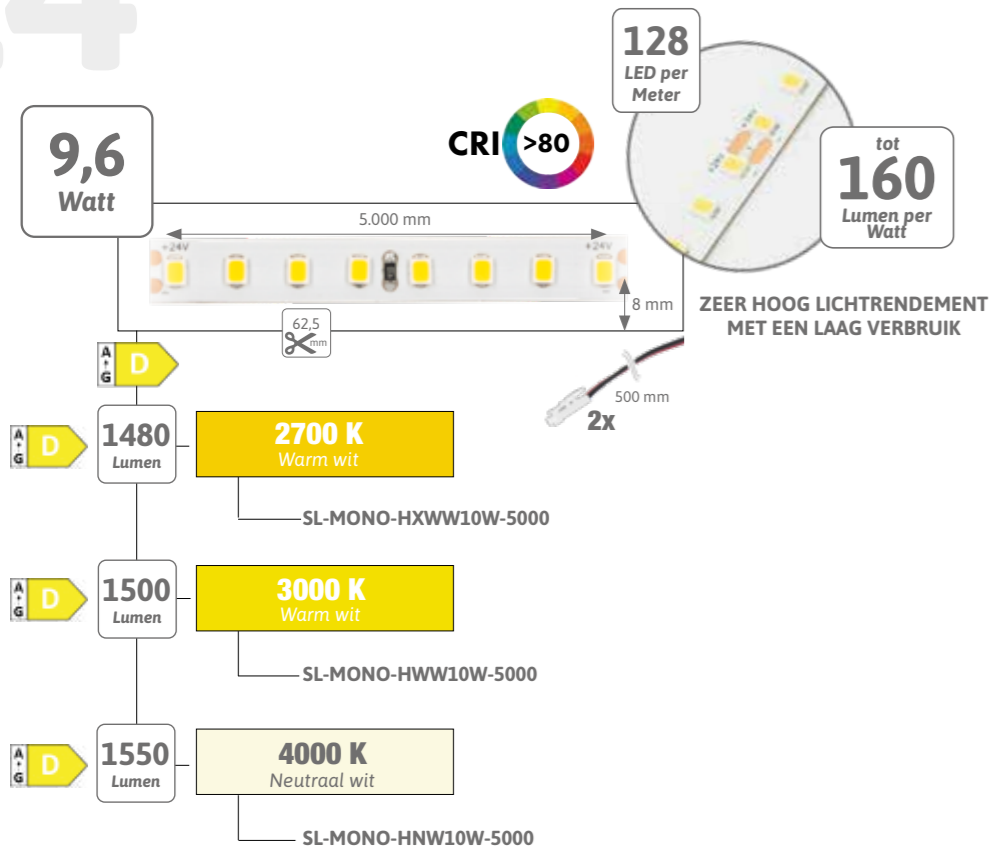

LICHTVERDELING

11 WATT MONO GT COB			9,6 WATT MONO GT HIGH EFFICIENCY			15 WATT MONO GT HIGH EFFICIENCY			120°	250 mm
2700 K	3000 K	4000 K	2700 K	3000 K	4000 K	2700 K	3000 K	4000 K		
1612.8 lx	1697.7 lx	1867.4 lx	2202.6 lx	2342.8 lx	2631.4 lx	3395.3 lx	3565.1 lx	3734.8 lx	500 mm	
403.2 lx	424.4 lx	466.9 lx	551.7 lx	585.8 lx	657.8 lx	848.8 lx	891.3 lx	933.7 lx	750 mm	
179.2 lx	188.6 lx	207.5 lx	245.2 lx	260.3 lx	292.4 lx	377.3 lx	396.1 lx	415 lx	1000 mm	
100.8 lx	106.1 lx	116.7 lx	137.9 lx	146.4 lx	164.5 lx	212.2 lx	222.8 lx	233.4 lx	1500 mm	
44.8 lx	47.2 lx	51.9 lx	61.3 lx	65.1 lx	73.1 lx	94.3 lx	99 lx	103.7 lx	2000 mm	
25.2 lx	26.5 lx	29.2 lx	34.5 lx	36.6 lx	41.1 lx	53.1 lx	55.7 lx	58.4 lx	3000 mm	
11.2 lx	11.8 lx	13 lx	15.3 lx	16.3 lx	18.3 lx	23.6 lx	24.8 lx	25.9 lx		

PRODUCTEIGENSCHAPPEN

- Zeer hoog lichtrendement met een laag verbruik
- Kleurtemperatuur afhankelijk van type naar keuze met 2700K (extra warm wit), 3000K (warm wit) of 4000K (neutraal wit)
- Zeer hoge energie-efficiëntie dankzij de moderne LED CHIP-technologie voor een zeer hoge energiezuinigheid
- IP20 geschikt voor gebruik binnenshuis
- Hoge kleurweergave, CRI > 80
- Universeel toepasbaar door eenvoudige verlijming.
- 500 mm gesoldeerde aansluitkabel met SIRO MONO-stekker aan beide zijden.
- Regelbaar en dimbaar met de SIRO MONO ontvanger of direct op een SIRO 24V DC-voeding.

IP67 DUO LED STRIPS

DUO

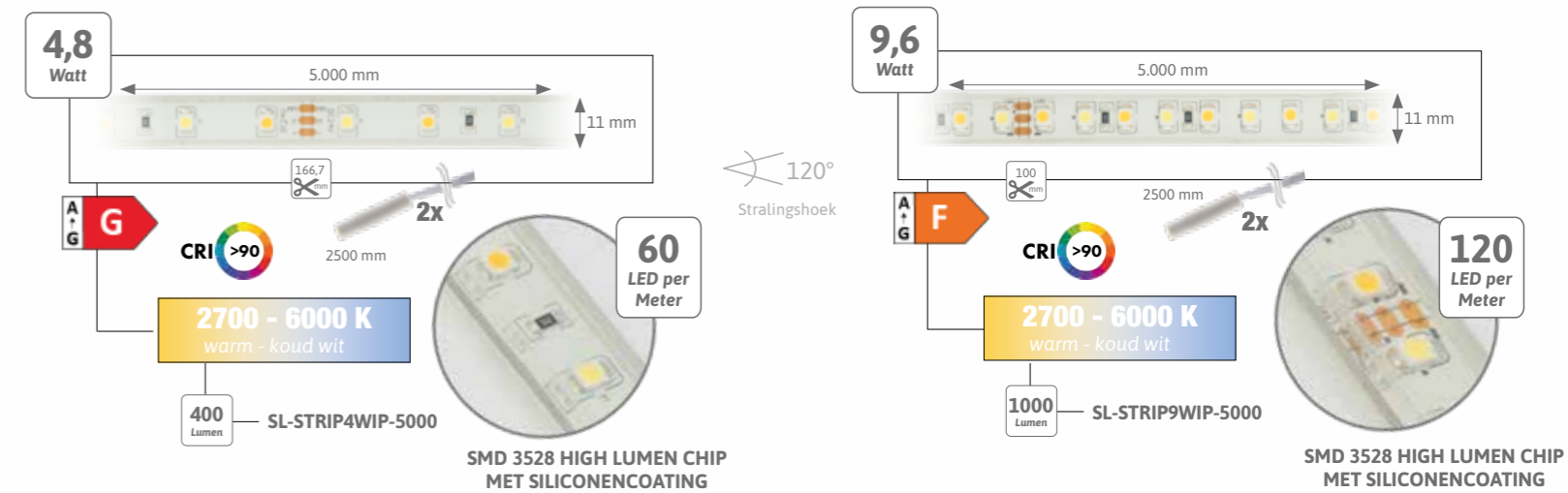

PRODUCTEIGENSCHAPPEN

- Verandering van kleurtemperatuur tussen 2700K (warm wit) en 6000K (koud wit)
- SMD 3528 hoge lumen chip
- Hoge kleurweergave CRI >90
- IP67 geschikt voor gebruik in vochtige ruimtes en buiten
- Universeel inzetbaar door eenvoudige verlijming (3M kleefstrips)
- Kan worden gebruikt zonder aluminium profielen
- 2500 mm gesoldeerde aansluitkabel met SIRO DUO stekker aan beide uiteinden
- Regelbaar en dimbaar met SIRO DUO ontvanger



IP67 DUO LED strips met siliconen coating bieden ideale toepassingsmogelijkheden in vochtige ruimten

STOF- EN WATERDICHT LED STRIP MET SILICONEN COATING



LICHTVERDELING

4,8 WATT DUO IP67		9,6 WATT DUO IP67		120°	250 mm
2700 - 6000K	2700 - 6000K	2700 - 6000K	2700 - 6000K		
696 lx	1358.3 lx	174 lx	339.5 lx	500 mm	
77.3 lx	150.9 lx	77.3 lx	150.9 lx	750 mm	
43.5 lx	84.9 lx	43.5 lx	84.9 lx	1000 mm	
19.3 lx	34.7 lx	19.3 lx	34.7 lx	1500 mm	
10.9 lx	21.2 lx	10.9 lx	21.2 lx	2000 mm	
4.8 lx	9.4 lx	4.8 lx	9.4 lx	3000 mm	

de DUO IP67-serie biedt een LED-stripverlichting met siliconencoating die ideaal is voor diverse buiten- en binnentoepassingen: verlichting van paden, architecturale verlichting, thuis- en commerciële toepassingen. (vochtige omgeving, bv. badkamer, buitenruimte,...).

MONO XXL LED STRIPS

MONO

ALLEEN TE GEBRUIKEN IN COMBINATIE MET ALUMINIUM PROFIEL



PRODUCTEIGENSCHAPPEN

- Met eenzijdige stroomtoevoer zonder verlies van lichtsterkte kan tot 30 meter worden gebruikt
- LED strip breedte: 8 mm
- Kleurtemperatuur met 3000K (warm wit) of 4000K (neutraal wit)
- Zeer hoge lichtkwaliteit met een kleurweergave van CRI >90
- IP20 geschikt voor gebruik binnenshuis
- 500 mm gesoldeerde verbindingkabel aan beide uiteinden
- Regelbaar en dimbaar met SIRO MONO ontvanger of rechtstreeks op een SIRO 24V DC voeding.

4 WATT XXL		6 WATT XXL		10 WATT XXL		15 WATT XXL		120°
3000 K	4000 K	3000 K	4000 K	3000 K	4000 K	3000 K	4000 K	
628.1 lx	713 lx	967.7 lx	1086.5 lx	1612.5 lx	1782.5 lx	2376.7 lx	2631.4 lx	250 mm
157 lx	178.3 lx	241.9 lx	271.6 lx	403.2 lx	445.6 lx	594.2 lx	657.8 lx	500 mm
69.8 lx	79.2 lx	107.5 lx	120.7 lx	179.2 lx	198.1 lx	264.1 lx	292.4 lx	750 mm
39.3 lx	44.6 lx	60.5 lx	67.9 lx	100.8 lx	111.4 lx	148.5 lx	164.5 lx	1000 mm
17.4 lx	19.8 lx	26.9 lx	30.2 lx	44.8 lx	49.5 lx	66 lx	73.1 lx	1500 mm
9.8 lx	11.1 lx	15.1 lx	17 lx	25.2 lx	27.9 lx	37.1 lx	41.1 lx	2000 mm
4.4 lx	5 lx	6.7 lx	7.5 lx	11.2 lx	12.4 lx	16.5 lx	18.3 lx	3000 mm



INNOVATIEVE LED BAND TECHNOLOGIE
MAAKT EXTREEM LANGE LED STRIPS MOGELIJK

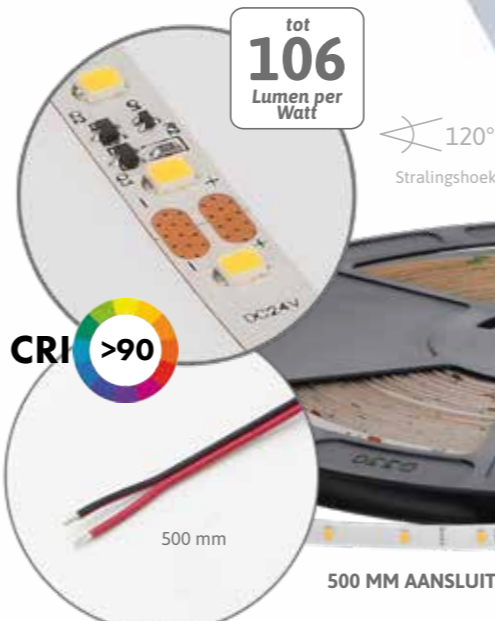

De XXL MONO-serie maakt gebruik van innovatieve LED-tape-technologie om extreem lange LED-strips met eenzijdige voeding (24V DC) mogelijk te maken zonder dat de lichtsterkte afneemt. Afhankelijk van het type zijn lengtes van 10 tot 30 meter voor elke toepassing binnenshuis.

Kan tot 30 meter worden gebruikt met eenzijdige stroomtoevoer zonder dat de lichtsterkte afneemt.

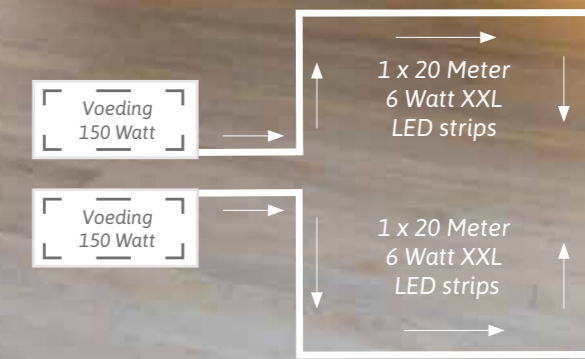

b.v.: 2 maal 1-zijdige stroomvoorziening met 40 meter

RGB LED STRIPS

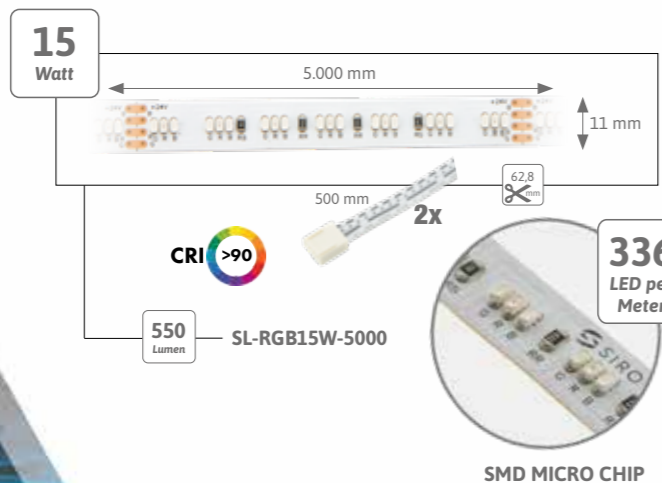

DIAMOND SERIES

brilliant - high durable led stripe

PRODUCTEIGENSCHAPPEN

- Met RGB (rood, groen, blauw) chips kan elke kleur worden ingesteld
- Uiterst klein en robuust LED-chipontwerp (SMD-microchip)
- Hoge energie-efficiëntie
- IP20 voor gebruik binnenshuis
- Universeel toepasbaar door eenvoudige verlijming (3M kleefstrips)
- Kan worden gebruikt zonder aluminium profielen
- 500 mm gesoldeerde aansluitkabel met SIRO RGB-stekker aan beide uiteinden
- Regelbaar en dimbaar met SIRO RGB ontvanger
- Ook te gebruiken voor Flexline



ALLEEN TE GEBRUIKEN IN COMBINATIE MET ALUMINIUM PROFIEL

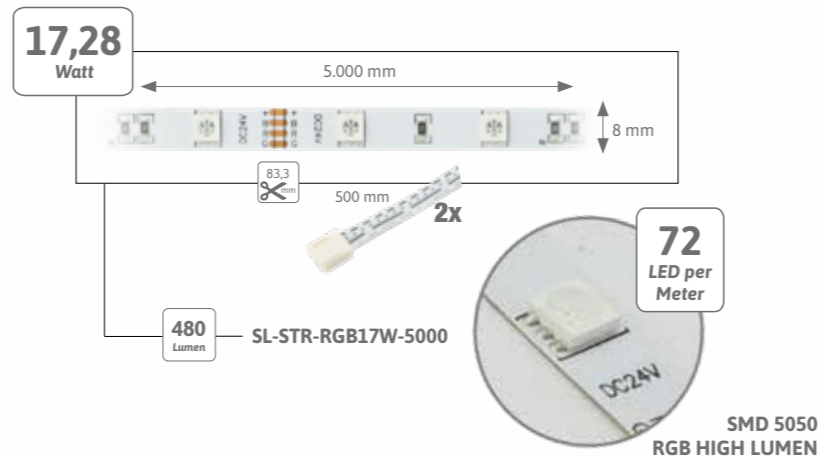

PRODUCTEIGENSCHAPPEN

- Met de RGB-chip (rood, groen, blauw) kan elke kleur worden ingesteld
- SMD 5050 RGB hoge lumen chip
- IP20 voor gebruik binnenshuis
- Universeel gebruik door eenvoudige verlijming (3M kleefband)
- Kan alleen worden gebruikt in combinatie met aluminium profielen
- 500 mm gesoldeerde aansluitkabel met SIRO RGB-stekker aan beide uiteinden
- Regelbaar en dimbaar met SIRO RGB ontvanger

RGB & XXL RGB LED STRIPS

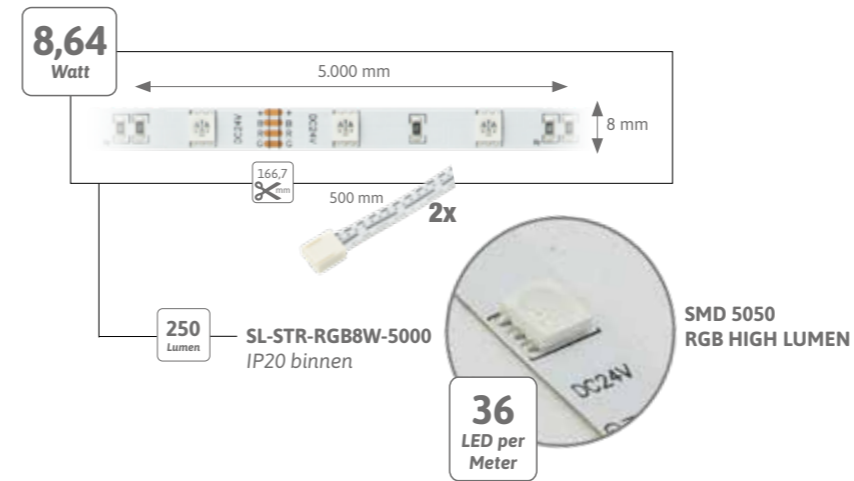

PRODUCTEIGENSCHAPPEN

- Met de RGB-chip (rood, groen, blauw) kan elke kleur worden ingesteld
- SMD 5050 RGB hoge lumen chip
- IP20 geschikt voor binnengebruik
- Universeel inzetbaar door eenvoudige verlijming (3M kleefstrips)
- Kan worden gebruikt zonder aluminium profielen
- 500 mm gesoldeerde aansluitkabel met SIRO RGB-stekker aan beide uiteinden
- Regelbaar en dimbaar met SIRO RGB ontvanger

8,64 WATT RGB & XXL	15 WATT RGB DIAMOND	17,28 WATT RGB SERIES	120°	
RGB FARBE	RGB FARBE	RGB FARBE		
424.4 lx	933.7 lx	814.4 lx		250 mm
106.1 lx	233.7 lx	203.7 lx		500 mm
47.2 lx	103.7 lx	90.5 lx		750 mm
26.5 lx	58.4 lx	50.9 lx		1000 mm
11.8 lx	25.9 lx	22.6 lx		1500 mm
6.6 lx	14.6 lx	12.7 lx		2000 mm
2.9 lx	6.5 lx	5.7 lx		3000 mm

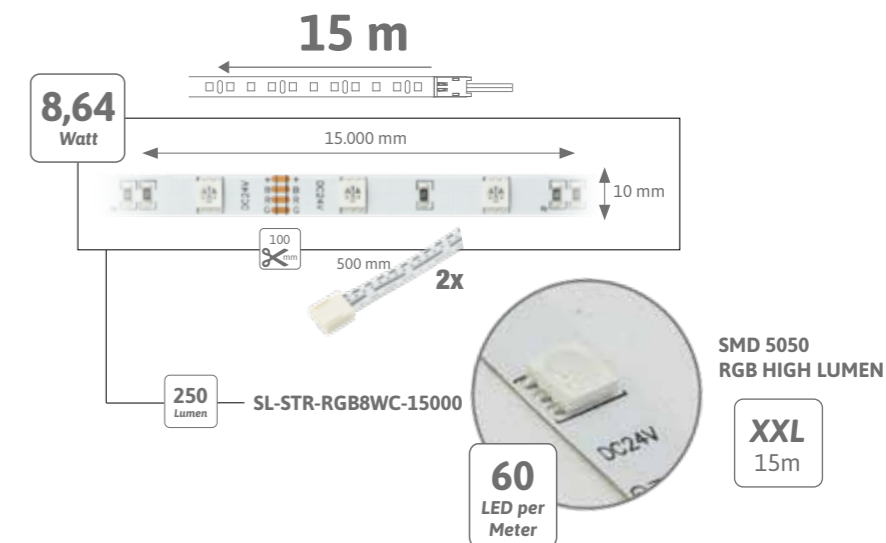

PRODUCTEIGENSCHAPPEN

- XXL tot 15 meter met stroomvoorziening aan één kant
- Met de RGB-chip (rood, groen, blauw) kan elke kleur worden ingesteld
- SMD 5050 RGB hoge lumen chip
- IP20 voor gebruik binnenshuis
- Universeel inzetbaar door eenvoudige verlijming (3M kleefstrips)
- Kan worden gebruikt zonder aluminium profielen
- 500 mm gesoldeerde aansluitkabel met SIRO RGB-stekker aan beide uiteinden
- Regelbaar en dimbaar met SIRO RGB ontvanger

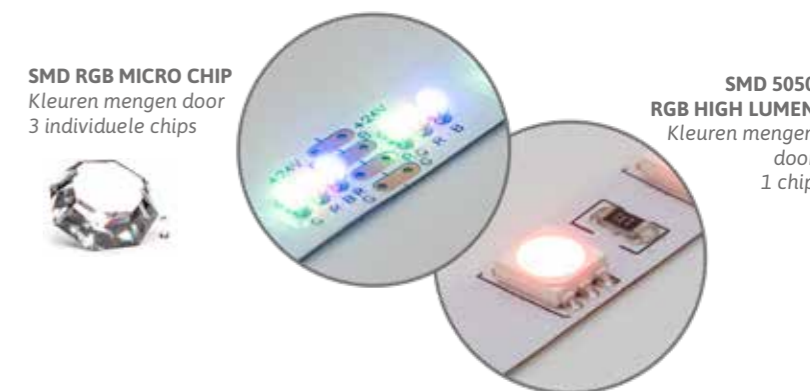



SIRO FLEXLINE

SILICONENPROFIEL MET DIAMOND LED STRIP

PRODUCTEIGENSCHAPPEN

- Siliconen profiel voor SIRO LED strips met een breedte van 8 mm
- Gelijkmatic en zacht licht
- Zijdelings lichtkanaal
- Kan worden ingefreesd of opbouw
- Zeer hittebestendig, ideaal voor saunatoepassingen
- Flexline IP67, aan de uiteinden IP20 (met silicone kan worden verzegeld om de IP waarde te verhogen)
- Verschillende LED-strips en lengtes beschikbaar
- Incl. 500 mm aansluitkabel

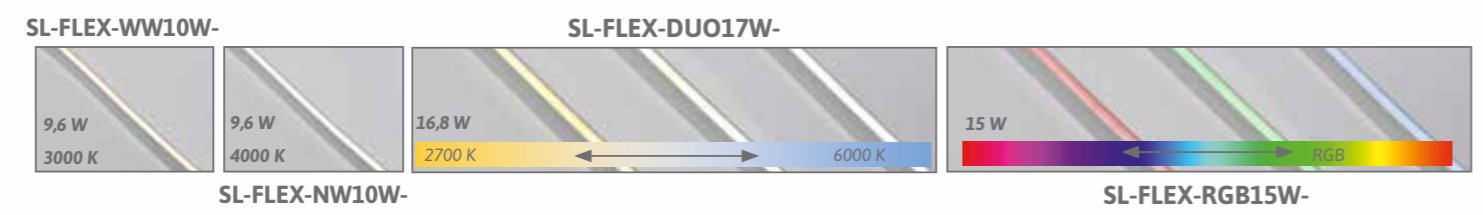

3 BESCHIKBARE STRIPS

Strip Type	Power (Watt)	Color/Temperature	Lumen	Model
MONO	9,6	3000 K warm wit	860	SL-FLEX-WW10W-*
		4000 K neutraal wit	900	SL-FLEX-NW10W-*
		2700 - 6000 K wisselbaar	1400	SL-FLEX-DUO17W-*
RGB	15	RGB KLEUREN	550	SL-FLEX-RGB15W-*

8 BESCHIKBARE LENGTES

450 mm, 600mm, 900mm, 1200mm, 1500 mm, 2000 mm, 2500 mm, 3000 mm
 z.B.: SL-FLEX-WW10W in 1200 mm = Art.Nr. SL-FLEX-WW10W-1200

MONTAGEBEUGEL



- ### PRODUCTEIGENSCHAPPEN
- Montageklemmen voor SIRO Flexline
 - Montage voor opbouwoplossing
 - 10 stuks inclusief bevestigingsschroeven

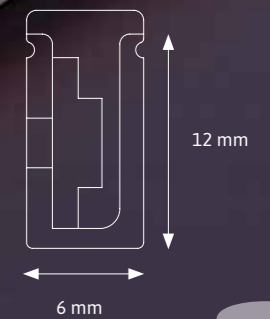

31

30

MONO ONTVANGER

// 24 VDC-ontvanger voor meubelverlichting

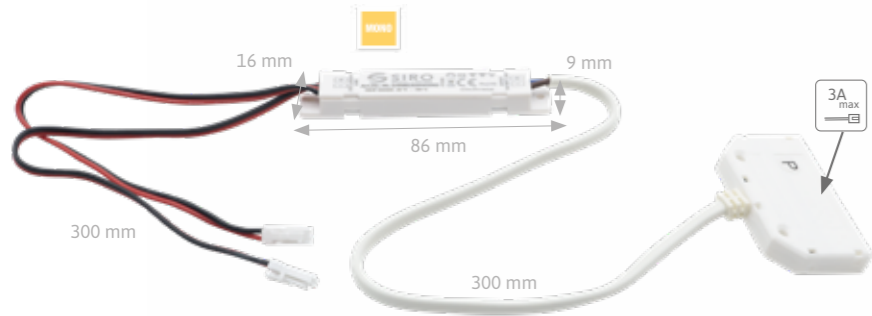

SL-24REC02MONO



PRODUCTEIGENSCHAPPEN

- Regeling voor SIRO MONO LED-verlichtingsproducten via 4 zoneregelaar en/of sensoren
 - Met maximaal 8 bedieningselementen (zoneregeling, sensoren) per ontvanger regelbaar
 - Klein, compact ontwerp, ideaal voor meubeltoepassingen
 - Eenvoudige en snelle installatie door middel van een stekerverbinding
 - Bereik tot 10 meter
 - Ingang: 12 - 24 VDC // 2 x 300 mm aansluitkabel met Siro MONO-stekkers (max. 3A per aansluitkabel)
 - Uitgang: max. 72 watt bij 12 VDC // max. 144 watt bij 24 VDC
- 6-voudig verdeelblokje met 300 mm aansluitkabel voor SIRO MONO verlichtingsproducten

BEDIENINGSMOGELIJKHEDEN



32



33

4 ZONE CONTROLLER

SL-SZ4MONO-K1 // SL-SZ4MONO-K60

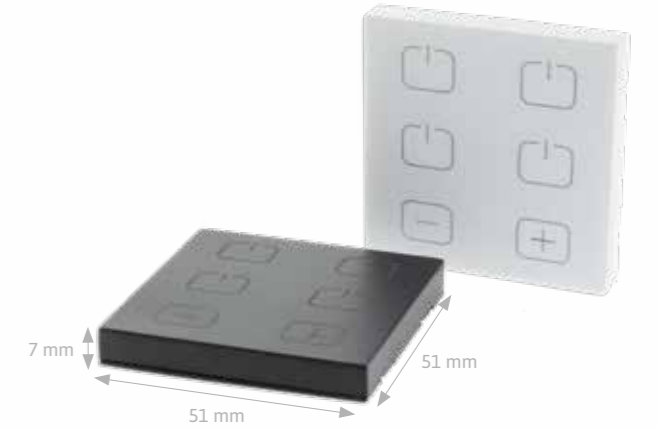

SL-SZ4MONO-K60
wit



SL-SZ4MONO-K1
zwart

PRODUCTEIGENSCHAPPEN

- 4 zonebesturing voor SIRO MONO LED-producten
- 1 SL-REC02MONO ontvanger vereist per zone
- Dimfunctie
- Bereik tot 10 meter
- Batterijgevoed CR 3032
- Kan worden gebruikt in combinatie met SIRO-sensoren
- Incl. frame voor installatie in de vertrouwde omgeving
- Montage met schroeven of kleefpads
- (zelfklevende pads inbegrepen in de levering)

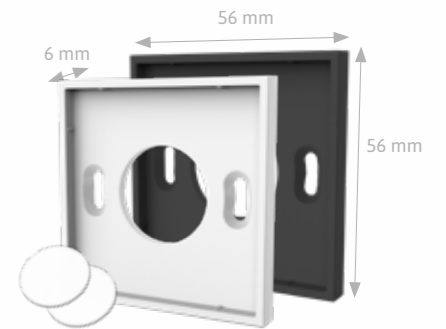

bij de levering inbegrepen



DRAADLOZE SENSOREN

SL-TOUCH35 // SL-MAG35



- 1 **TOUCH SENSOR (AAN - UIT + DIM)**
Controle door het aanraken van het sensoroppervlak
- 2 **MAGNEET SENSOR (AAN - UIT)**
Bediening door het naderen van een magneet op het sensoroppervlak

PRODUCTEIGENSCHAPPEN

- De speciale verlichtingssensoren van SIRO bieden een breed scala aan mogelijkheden om de verlichting van meubels te regelen.
- Het productassortiment omvat touch- en magnetische sensoren.
- De sensorproducten kunnen worden ingefreesd of opbouw
- Worden gebruikt met de bijgevoegde montagegering
- De bediening vindt plaats middels radiografische bediening middels de SIRO 24REC02 MONO ontvanger met een bereik van maximaal 10 meter

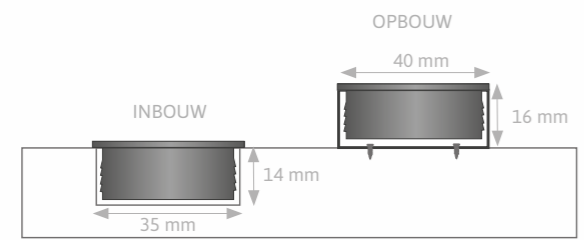

1 TOUCH SENSOR

SL-TOUCH35-K1 // SL-TOUCH-K60

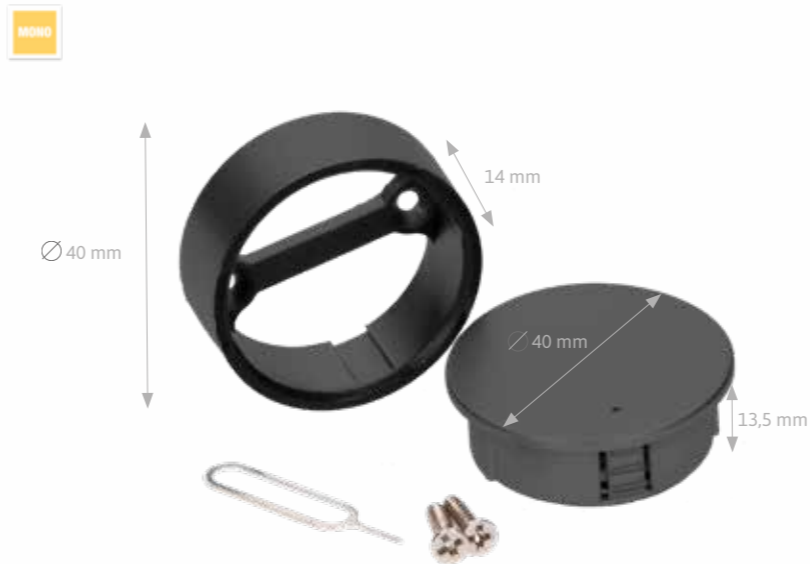

Werkt op batterijen CR 3032

PRODUCTEIGENSCHAPPEN

- SL-TOUCH35 stuurt gekoppelde ontvangers aan door het sensoroppervlak aan te raken.
- Controle van SIRO MONO 24REC02 RECEIVER
- Klein, compact ontwerp, ideaal voor meubeltoepassingen
- Draadloze montage en bediening
- Kosten- en tijdbesparend onderhoud
- Kan worden ingefreesd of opbouw met montagegering
- Eenvoudige en snelle installatie
- Radiobereik tot 10 meter
- Dimfunctie





2 MAGNETISCHE SENSOR

SL-MAG35-K1 // SL-MAG35-K60

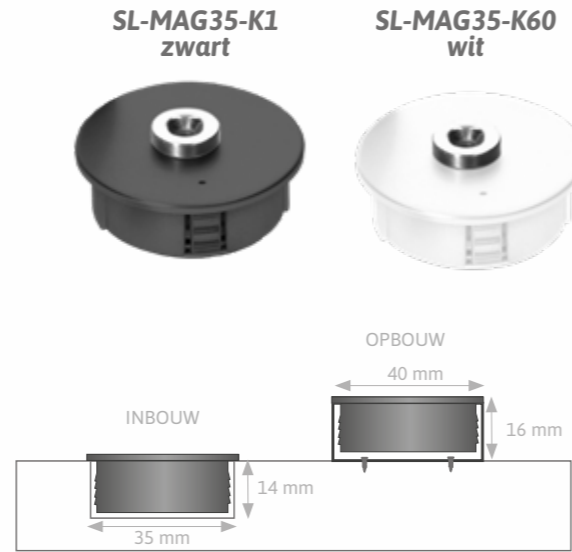

MAGNEET

SL-MAG-D20H5-V5



- kan gebruikt worden met SL-MAG35
- 5 stuks per verpakking

PRODUCTEIGENSCHAPPEN

- SL-MAG35 stuurt gekoppelde ontvangers aan door een magneet op het sensoroppervlak te benaderen.
- Controle van SIRO MONO 24REC02 RECEIVER
- Klein, compact ontwerp, ideaal voor meubeltoepassingen
- Draadloze montage en bediening
- Kosten- en tijdbesparend onderhoud
- Kan worden ingefreesd of opbouw met montage ring
- Eenvoudige en snelle installatie
- Bereik tot 10 meter



DUO ONTVANGER

// 24 VDC regeling voor meubelverlichting

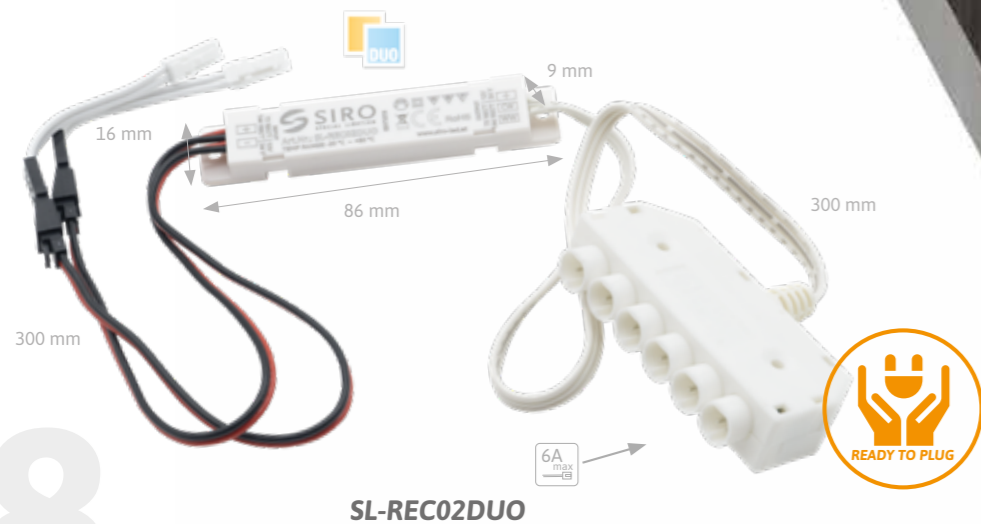

PRODUCTEIGENSCHAPPEN

- Besturing van SIRO DUO LED verlichtingsproducten door middel van 2 zone regelaars en/of sensoren
- Aanstuurbaar met maximaal 8 bedieningselementen (zoneregelaars, sensoren) per ontvanger
- Klein, compact ontwerp, ideaal voor meubeltoepassingen
- Eenvoudige en snelle installatie door middel van plug-in aansluiting
- Draadloos bereik tot 10 meter
- Ingang: 24 VDC // 2 x 300 mm aansluitkabel met Siro MONO stekker (max. 3A per aansluitkabel)
- Uitgang: max. 72 watt bij 12 VDC // max. 144 watt bij 24 VDC
- 6-voudig verdeelblokje met 300 mm aansluitkabel voor SIRO DUO verlichtingsproducten

BEDIENINGSMOGELIJKHEDEN



2 ZONE REGELAAR

SL-SZ2DUO-K1 // SL-SZ2DUO-K60

DC.DF



SL-SZ2DUO-K1
zwart



SL-SZ2DUO-K60
wit

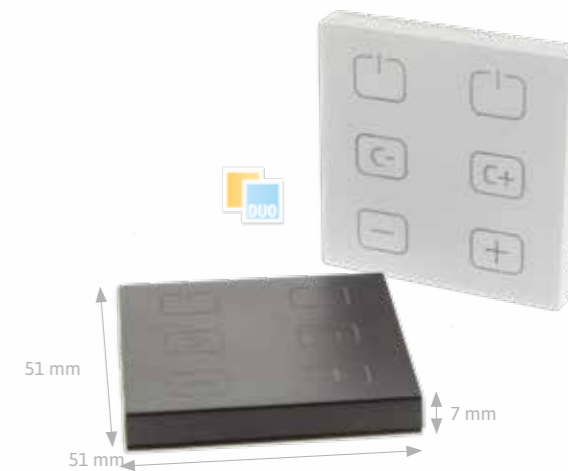

PRODUCTEIGENSCHAPPEN

- 2-zoneregeling voor SIRO DUO LED producten per zone is één SL-REC02DUO ontvanger nodig
- Regeling van kleurtemperatuur tussen warm en koud wit
- Dimfunctie (10 - 100%)
- Bereik tot 10 meter
- TYPE op batterijen - CR 3032
- Kan worden gebruikt in combinatie met SIRO-sensoren
- Incl. frame voor montage in de gebruikelijke omgeving
- Bevestiging door middel van schroeven of zelfklevende pads (zelfklevende pads bij de levering inbegrepen)

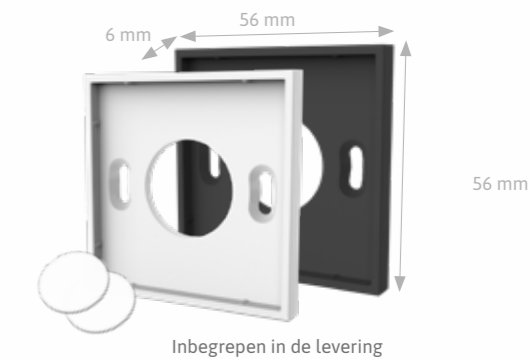

39



Bediening van MONO Led producten via draadloze controller of drukknopschakelaar.

Drukknopschakelaar
niet opgenomen in de productomschrijving
Functie dimmen door ingedrukt houden

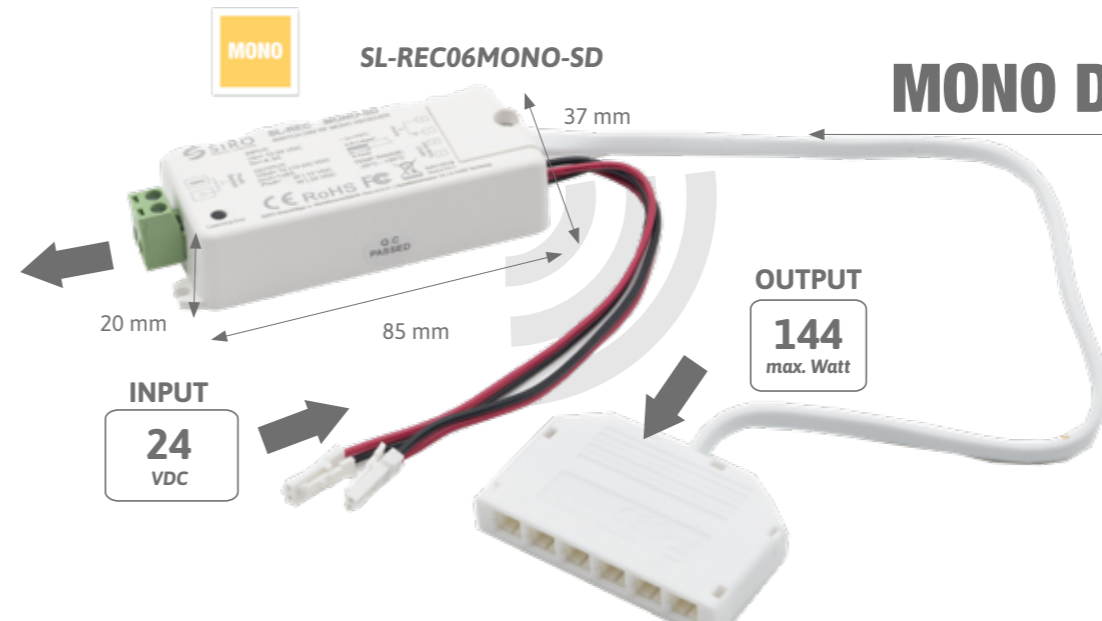

MONO DIMSCHAKELAAR + RF-ONTVANGER

// 24 VDC regeling voor MONO verlichtingsproducten

PRODUCTEIGENSCHAPPEN

- Radio-mono-ontvanger met dimschakelaarfunctie
- Kan worden geregeld en gedimd met SIRO Controller SL-CONT01.
- Draadloos bereik tot 30 meter
- Ingang: 24 VDC
- Uitgang: max. 144 Watt bij 24 VDC

DRAADLOZE CONTROLLER

SL-CONT01-*



- Éénknopsbediening
- Eenvoudige bediening en installatie
- Batterijgevoed CR 2025 3V
- Kan worden gecombineerd met alle SIRO LED-oplossingen

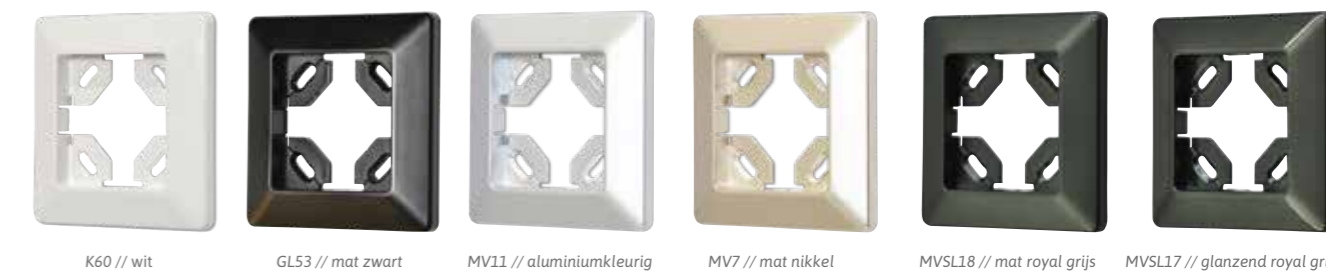
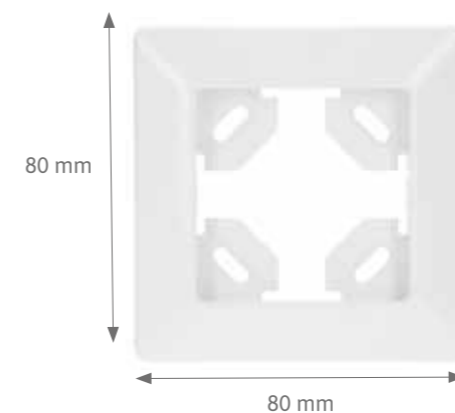

- Inclusief zelfklevende pads en montageschroeven

Controller SL-CONT01-K60
regelbaar en dimbaar



FRAME VOOR CONTROLLER

SL-RA01-*

41

40

DUO ONTVANGER

// 24 VDC besturingseenheid voor DUO verlichtingsproducten

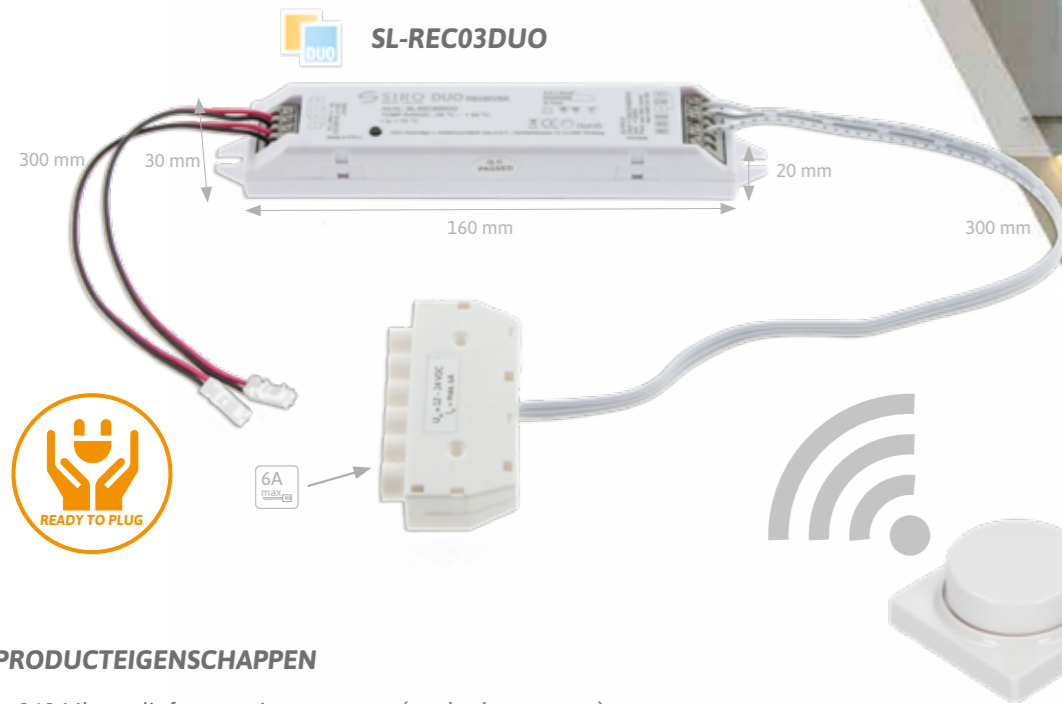

PRODUCTEIGENSCHAPPEN

- 868 Mhz radiofrequentie-ontvanger (werkt door muren)
- Bediening van SIRO DUO LED verlichtingsproducten via éénknopsbediening SL-CONT01
- Tot 8 regelaars kunnen per ontvanger worden aangestuurd
- Compact ontwerp, ideaal voor meubeltoepassingen
- Eenvoudige en snelle installatie door middel van plug-in aansluiting
- Radiobereik tot 10 meter
- Ingang: 12 - 24 VDC // 2 x 300 mm aansluitkabel met Siro MONO stekker (max. 3A per aansluitkabel)
- Uitgang: max. 72 Watt bij 12 VDC // max. 144 Watt bij 24 VDC
- 6-voudig verdeelblokje met 300 mm aansluitkabel voor SIRO DUO verlichtingsproducten



42

RGB ONTVANGER

// 24 VDC-regeling voor RGB verlichtingsproducten



PRODUCTEIGENSCHAPPEN

- 868 Mhz radiofrequentie ontvanger (werkt door muren)
- Aansturing van SIRO RGB LED-verlichtingsproducten door middel van het SL-CONT01 éénknopsbesturingssysteem
 - Er kunnen maximaal 8 regelaars per ontvanger worden aangestuurd
 - Compact ontwerp, ideaal voor meubeltoepassingen
- Eenvoudige en snelle installatie door middel van een stekkerverbinding
 - Bereik tot 10 meter
- Ingang: 12 - 24 VDC // 2 x 300 mm aansluitkabel met Siro MONO stekker (max. 3A per aansluitkabel)
 - Vermogen: max. 72 Watt bij 12 VDC // max. 144 Watt bij 24 VDC
- 9-voudig verdeelblokje met 300 mm aansluitkabel voor SIRO RGB-verlichtingsproducten.

43

SOLDEERLOZE ACCESSOIRES

SNELLE EN EENVOUDIGE MONTAGE

De stekkerklare, soldeerloze accessoires voor MONO - DUO - RGB-lichtsystemen biedt verlengkabels, LED-strip verbindingen en aansluitkabels, verdeelblokjes, aansluitklemmen en nog veel meer...

Veelzijdige toepassingsmogelijkheden en ongecompliceerde installatie.

Web QR-Code



www.siro-led.at

INFORMATIE OVER PROFESSIONEEL GEBRUIK & VERWERKING

Aanvraagvideo's op www.siro-led.at

MONO

MONO-ACCESSOIRES



2-POLIGE PLATTE KABEL 5 m
AWG 20 2 x 4 mm 5000 mm 1 Stk SL-CAB2-5000

SL-CAB2-IC-V5



2-POLIGE PLATTE KABEL 25 m
AWG 20 2 x 4 mm 25000 mm 1 Stk SL-CAB2-25000

I-AANSLUITING VOOR 2-POLIGE KABEL max. 6A

25 mm 10,4 mm 6,7 mm 5 Stk

SL-CAB2-TC-V5



T-AANSLUITING VOOR 2-POLIGE KABEL max. 6A

28,6 mm 17 mm 6,7 mm 5 Stk

SL-CAB2-SS-V5



AANSLUITSTEKKER VOOR MONO-GELEIDE STRIPS met 8 MM BREEDTE max. 6A

20,6 mm 11 mm 4,5 mm 5 Stk

SL-CAB2-SC60S-V5



2-POLIGE AANSLUITKABEL VOOR MONO LED STRIPS MET 2-POLEN met 8 MM BREEDTE | max. 6 A

60 mm 10,5 mm 4,5 mm 5 Stk

SL-CAB2-DB500S-V5



2-POLIGE AANSLUITKABEL VOOR MONO LED STRIPS met 8 MM BREEDTE | max. 3A

500 mm 10,5 mm 4,5 mm 5 Stk

SL-CAB2-DB2000S-V5



2-POLIGE AANSLUITKABEL VOOR MONO LED STRIPS met 8 MM BREEDTE | max. 3A

2000 mm 10,5 mm 4,5 mm 5 Stk

SL-CAB2-DB500-V5



2-POLIGE AANSLUITKABEL VOOR MONO LED STRIPS 500 MM met GESOLDEERDE UITEINDEN | max. 3A

500 mm 6 mm 5 mm 5 Stk

SL-CAB2-DB2000-V5



2-POLIGE AANSLUITKABEL VOOR MONO LED STRIPS 2000 MM met GESOLDEERDE UITEINDEN | max. 3A

2000 mm 6 mm 5 mm 5 Stk

SL-CAB2-EXT2000-V5



2-POLIGE VERLENGKABEL 2000 MM voor SIRO MONO CONNECTORS | max. 3A

2000 mm 6 mm 5 mm 5 Stk



SIRO MONO CONNECTOR

3A max

ALLEEN TE GEBRUIKEN BIJ COB LEDSTRIPS

SL-CLIP2-DB500S-V5



AANSLUITKABEL 500 MM GESCHIKT VOOR 8 MM BREDE MONO LED STRIPS | max. 3A klaar om in te pluggen

500 mm 5 Stk IP20 AWG 20

SL-CLIP2-DB2000S-V5



AANSLUITKABEL 2000 MM GESCHIKT VOOR 8 MM BREDE MONO LED STRIPS | max. 3A klaar om in te pluggen

2000 mm 5 Stk IP20 AWG 20

SL-CLIP2-SC60S-V5



STRIP-KABEL-STRIP AANSLUITING GESCHIKT VOOR 8 MM BREDE MONO LED STRIPS | max. 3A Connector maakt elke buigradius mogelijk

60 mm 5 Stk IP20 AWG 20

SL-CLIP2-SS-V5



STRIP NAAR STRIP CONNECTOR GESCHIKT VOOR 8 MM BREDE MONO LED STRIPS | max. 3A Onafgebroken led strip verlenging

5 Stk IP20

breedte middellijn duur hoogte Stk stuks per verpakking

DUO ACCESSOIRES

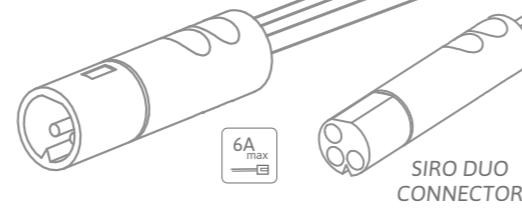
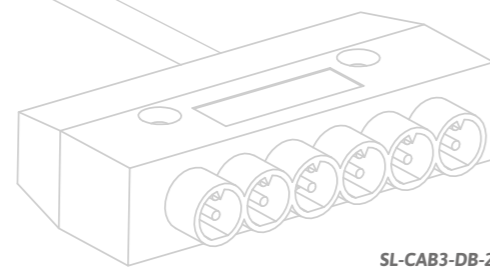

SL-CAB3-EXT-1000



3-POLIGE VERLENGKABEL 1000 MM
voor SIRO DUO stekker

AWG 20 \varnothing 10 mm \longleftrightarrow 1000 mm 1 Stk

SL-CAB3-EXT-2000



3-POLIGE VERLENGKABEL 2000 MM
voor SIRO DUO stekker

AWG 20 \varnothing 10 mm \longleftrightarrow 2000 mm 1 Stk

SL-CAB3-DB-500



D-BOX AANSLUITKABEL - 3 POLIG
voor DUO LED strips (soldeerverbinding)

AWG 20 \varnothing 8 mm \longleftrightarrow 500 mm 1 Stk

SL-CAB3-DB-2500



D-BOX AANSLUITKABEL - 3-POLIG
voor DUO LED strips (soldeerverbinding)

AWG 20 \varnothing 8 mm \longleftrightarrow 2500 mm 1 Stk

SL-CAB3-VER2-300



Y-2 VERDELER - 3-POLIG
voor SIRO DUO connector

\longleftrightarrow 300 mm \nearrow 19 mm \updownarrow 10 mm 1 Stk

SL-DBOX3-6-360



6-VOUDIG VERDEELBLOKJE - 3-POLIG
voor SIRO DUO stekker

max. 150 Watt \longleftrightarrow 360 mm \nearrow 66 mm \updownarrow 15 mm 1 Stk

SL-BAT-CR3032



BATTERIJ CR3032 V3
voor SIRO zonebesturing & sensoren (TOUCH, MAG)

500 mAh 3 Volt \varnothing 30 mm \updownarrow 3,2 mm 1 Stk



www.siro-led.at

48

\varnothing Breedte \varnothing Diameter \longleftrightarrow Lengte \updownarrow Hoogte \square Stuks per verpakking

RGB ACCESSOIRES

SL-CAB4-EXT-2000



4-POLIGE VERLENGKABEL 2000 MM
voor SIRO RGB-stekker

AWG 20 \nearrow 14 mm \updownarrow 8 mm \longleftrightarrow 2000 mm 1 Stk

SL-CAB4-VER2-300



Y-2 VERDELER - 4 POLIG
voor SIRO RGB-stekker

AWG 20 \nearrow 14 mm \updownarrow 16 mm \longleftrightarrow 300 mm 1 Stk

SL-DBOX4-9-360



9-VOUDIG VERDEELBLOKJE - 4 POLIG
voor SIRO RGB-ontvanger

max. 72 Watt \longleftrightarrow 360 mm \nearrow 62 mm \updownarrow 17 mm 1 Stk

SL-CAB4-DB-2500



D-BOX AANSLUITKABEL - 4 POLIG
voor RGB LED-strips (soldeerverbinding)

AWG 20 \nearrow 11 mm \updownarrow 6 mm \longleftrightarrow 2500 mm 1 Stk

SL-CAB4-5000



4-POLIGE PLATTE KABEL 5000 MM
kan ook worden gebruikt voor DUO door één draad te verwijderen

AWG 20 \nearrow 7 mm \updownarrow 1,5 mm \longleftrightarrow 5000 mm 1 Stk

SL-CAB4-25000



4-POLIGE PLATTE KABEL 25000 MM
kan ook worden gebruikt voor DUO door één draad te verwijderen

AWG 20 \nearrow 7 mm \updownarrow 1,5 mm \longleftrightarrow 25000 mm 1 Stk

SIRO RGB CONNECTOR
6A max

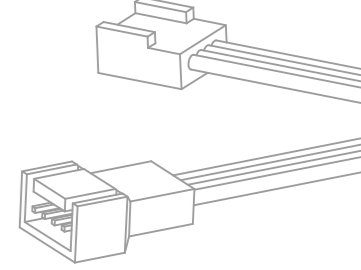

49

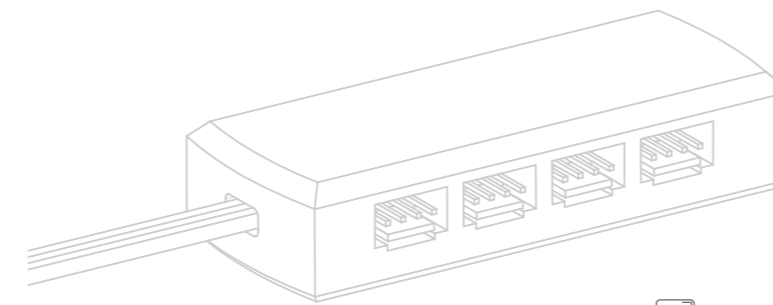

\varnothing Breedte \varnothing Diameter \longleftrightarrow Lengte \updownarrow Hoogte \square Stuks per verpakking

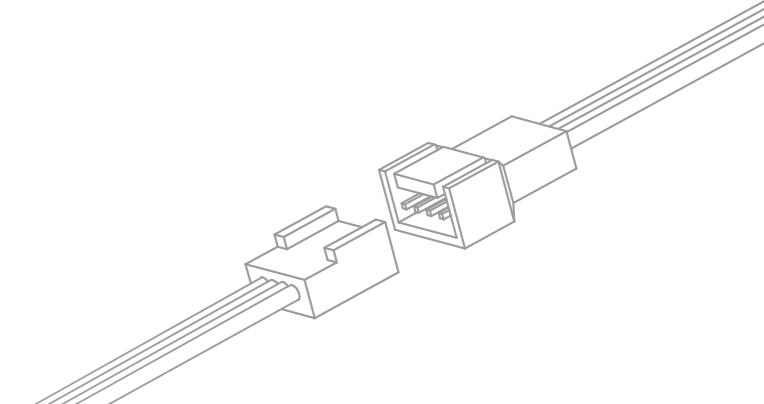

NOTITIES

NOTITIES

DECEUNINCK DEFORCE

DÉ BETROUWBARE PARTNER VOOR
INTERIEURBOUWERS EN ARCHITECTEN



Openingsuren

Ma - Do: 08u - 12u | 13u - 17u30

Vr: 08u - 12u | 13u - 15u

Za: 09u - 12u (showroom en afhalingen)

Lodewijk De Raetlaan 28, 8870 Kachtem

T+ 32 (0)51 22 41 11

info@dcdcf.be

Leveringen doorheen gans België!

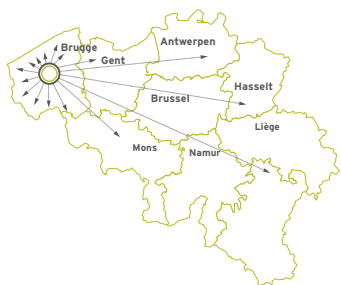

Lodewijk De Raetlaan 28 8870 Kachtem

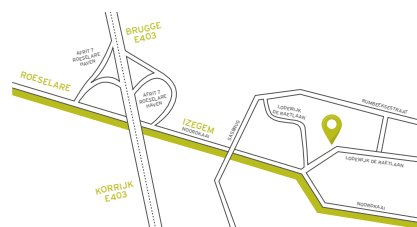

www.dcdf.be | info@dcdcf.be

Editie februari 2022