

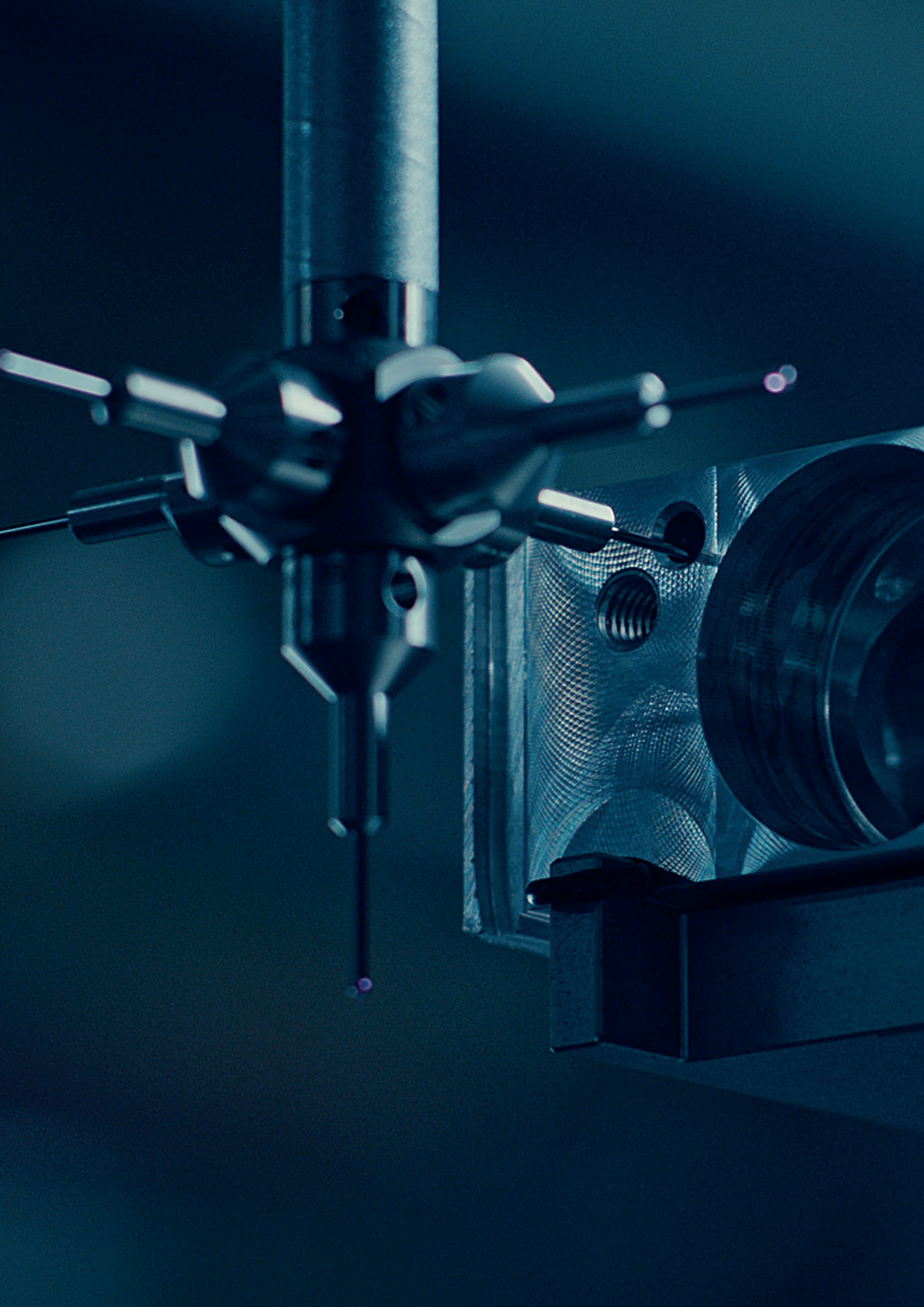

FritsJurgens®



VANUIT NEDERLAND CREËERT FRITSJURGENS TAATSOPLOSSINGEN VAN DE HOOGST MOGELIJKE KWALITEIT DIE DE INDUSTRIESTANDAARDEN EN DE VERWACHTINGEN VAN ONZE KLANTEN OVERTREFFEN. DEZE OPLOSSINGEN CREËREN EINDELOZE ONTWERPMOGELIJKHEDEN VOOR TAATSDEUREN.

- | | |
|-----------------------------|---|
| Verborgen hardware | Alleen kleine vloer- en plafondplaten zijn zichtbaar. Alle hardware is verborgen in de deur. |
| Ongelimiteerd design | De deur kan iedere hoogte hebben en gemaakt worden met elk type materiaal, waardoor ongelimiteerde ontwerpmogelijkheden worden gecreëerd. |
| Bewegingstechnologie | Bewegingstechnologie maakt gebruik van hydraulische kracht, waardoor een soepele en gecontroleerde deurbeweging ontstaat. |
| Tijdloze kwaliteit | De systemen zijn gemaakt van hoogwaardige materialen, waardoor ze onderhoudsvrij zijn en feilloos presteren. |

CONTINUE VERBETERING

FritsJurgens streeft naar de hoogst mogelijke kwaliteit. Elk scharniersysteem dat het hoofdkantoor van FritsJurgens verlaat is ontworpen, vervaardigd en getest met de grootste aandacht voor detail en enkel met materialen van de hoogste kwaliteit. Dit stelde ons in staat om onderhoudsvrije scharnieren te creëren: zelfs na 136 jaar dagelijks gebruik functioneert het scharniersysteem nog feilloos.

WERELDWIJD NETWERK

Architecten, ontwerpers en deurfabrikanten wereldwijd werken samen met FritsJurgens. Onze scharnieren zijn verkrijgbaar via een vertrouwd partnernetwerk in 80+ landen.





ONDERSPEUNEN

System M+

Dit instelbare taatsscharnier zorgt met Latch Control ervoor dat de deur goed in het slot valt, biedt gegarandeerde controle over de beweging van deuren van 20 kg tot 500 kg, en extra verstelbaarheid voor de beweging van de deur.

FUNCTIE

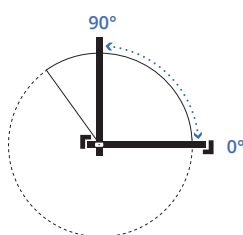
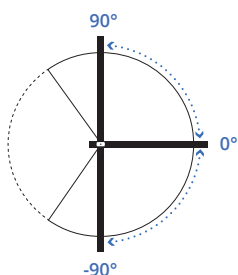

- Dubbelwerkende deuren
- Rotatie 180°
- Vastzetstanden 90°, -90° en 0°
- Zelfsluitend van 125° en -125° tot 0°
- Enkelwerkende deuren (geschikt voor deuren met dagschoot)
- Rotatie 90°
- Vastzetstanden 90°, -90° en 0°
- Zelfsluitend van 125° tot 0°

BEWEGING

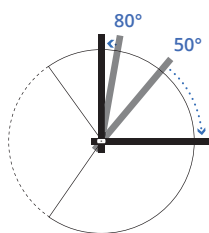

Damper Control

Hydraulische openingsdemping voor wandbescherming, en soft-close.

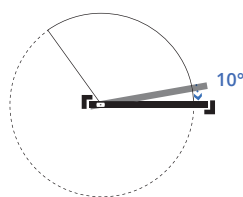

Latch Control

Versnelt de deur op het laatst om ervoor te zorgen dat de deur goed in het slot valt.

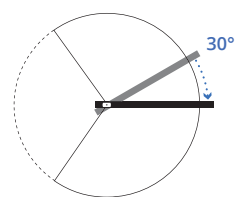

30° Speed Control

Bepaalt de sluitingssnelheid, het laatste deel van de beweging van de deur.



VARIANTEN

SYSTEM M+ (32 MM)

GEWICHT VAN DE DEUR*

Klasse A: 20 - 119 kg

Klasse B: tot 159 kg

Klasse C: tot 209 kg

Klasse D: tot 279 kg

Klasse E: tot 349 kg

* Afhankelijk van de deurbreedte.
Zie FritsJurgens Selector.

70 MM

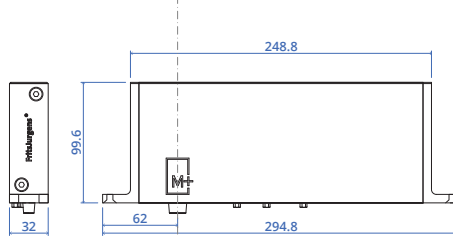

40 MM

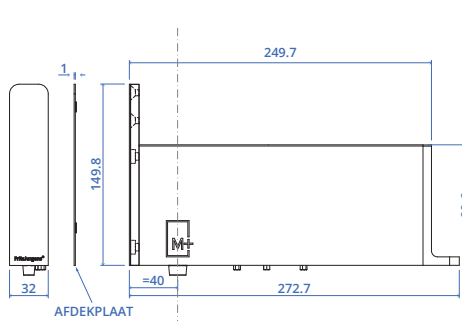

SYSTEM M+ (42 MM)

GEWICHT VAN DE DEUR*

Klasse F: tot 429 kg

Klasse G: tot 500 kg

* Afhankelijk van de deurbreedte.
Zie FritsJurgens Selector.

70 MM

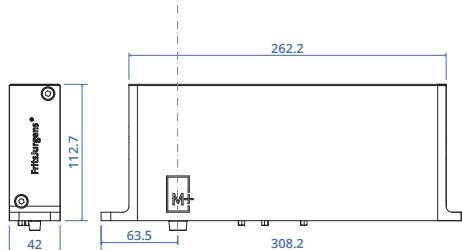

40 MM

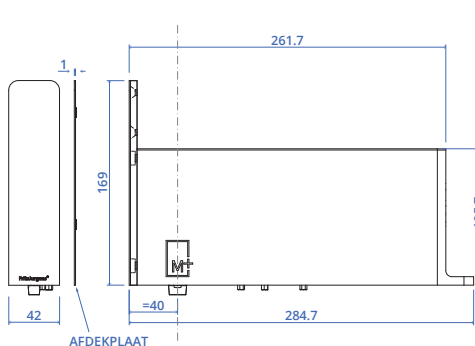

Scan de QR-code om System M+ te ontdekken.



Ontworpen door Studio Ilk
Gemaakt door Lane Group Construction & Design
Gefotografeerd door Anjie Blair

System M

Met dit zelfsluitende scharnier kan de beweging van de deur gefinetuned worden, terwijl het scharnier gemakkelijk een breed scala aan taatsdeurtypen tot 209 kg kan dragen.

FUNCTIE

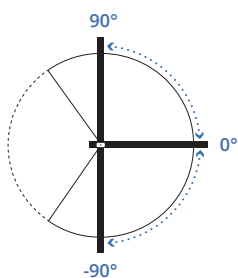

- Dubbelwerkende deuren
- Rotatie 180°
- Vastzetstanden 90°, -90° en 0°
- Zelfsluitend van 125° en -125° tot 0°

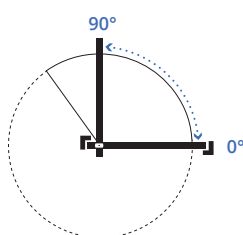

- Rotatie 90°
- Vastzetstanden 90° en 0°
- Zelfsluitend van 125° tot 0°

BEWEGING

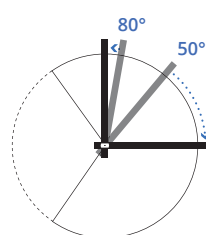

Damper Control

Hydraulische openingsdemping voor muurbescherming en soft-close.

VARIANTEN

GEWICHT VAN DE DEUR*

Klasse AA: 20 - 79 kg

Klasse A: tot 119 kg

Klasse B: tot 159 kg

Klasse C: tot 209 kg

* Afhankelijk van de deurbreedte.
Zie FritsJurgens Selector.

70 MM

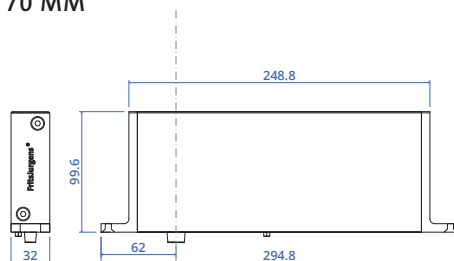

40 MM

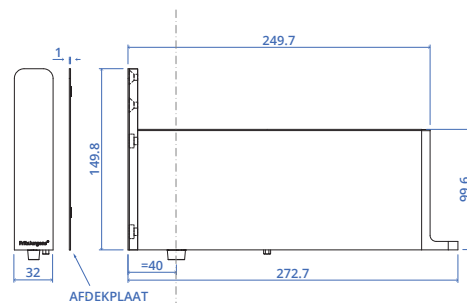

Scan de QR-code om System M te ontdekken.



Ontworpen door Atelier Air concept
Gemaakt door Air-Lux Technik AG
Gefotografeerd door Lukas Hausenblas

System One

Het meest ideale taatsscharnier voor deuren met smalle profielen. Met een hoogte van slechts 18 mm is dit taatsscharnier toepasbaar in een breed scala aan taatseurontwerpen en toepassingen.

FUNCTIE

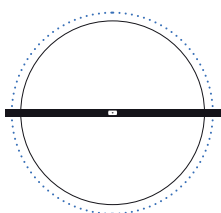

- Dubbelwerkende deuren
- Rotatie 360°

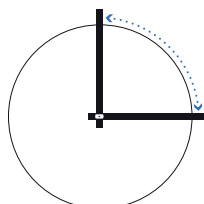

- Enkelwerkende deuren
- Rotatie 90°

BEWEGING

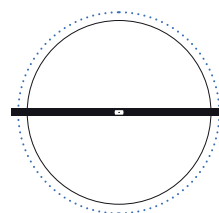

- 360° vrijdraaiend

VARIANTEN

GEWICHT VAN DE DEUR

Klasse G: 0 - 500 kg

70 MM

Zij- of middenplaatsing, draaipunt op ten minste 70 mm vanaf de zijkant van de deur.

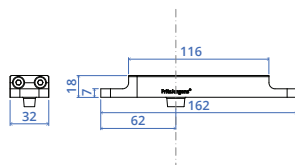

40 MM

Zijplaatsing, draaipunt op 40 mm vanaf de zijkant van de deur.

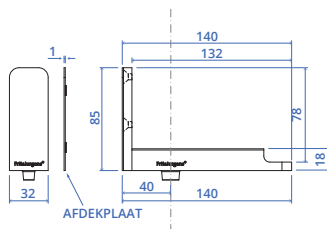

Scan de QR-code om System One te ontdekken.



System 3

Dit 360° draaibare scharnier heeft verschillende vastzetstanden en is ideaal voor draaiende scheidingswanden.

FUNCTIE

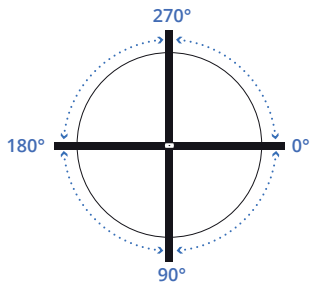

- Dubbelwerkende deuren/wanden
- Rotatie 360°
- Vastzetstanden 0°, 90°, 180°, 270°

BEWEGING

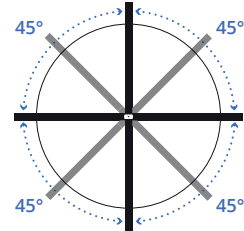

Beneden elke hoek van 45° beweegt de deur automatisch vanuit beide richtingen naar de vastzetstand.

VARIANTEN

GEWICHT VAN DE DEUR*

Klasse AA: 20 - 79 kg

Klasse C: tot 249 kg

Klasse E: tot 349 kg

Klasse G: tot 350 kg

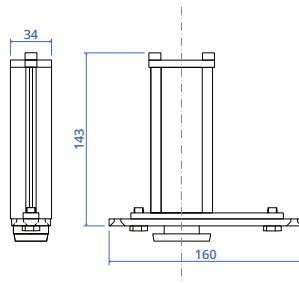

* Afhankelijk van de deurbreedte.
Zie FritsJurgens Selector.



Scan de QR-code om System 3 te ontdekken.

BOVENSPEUNEN

Bovenspeun 40 mm

Compatibel met: System M+, System M, System One

- Vast draaipunt op 40 mm
- Maximale doorgang, minimale ongebruikte ruimte
- Taatsdeur is minimaal aanwezig in open positie
- Ideaal voor situaties met standaard deurbreedtes

Verkrijgbaar in twee uitvoeringen

- Bovenspeun klasse B (10 mm pin): Voor System M en System M+ (klassen AA, A en B)
- Bovenspeun klasse G (15 mm pin): Voor System M, System M+ (klassen C, D, E, F, G) en voor System One (klasse G)

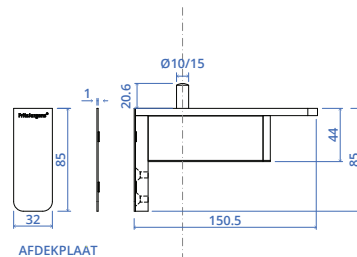

Bovenspeun 70 mm

Compatibel met: System M+, System M, System One, System 3

- Draaipunt van 70 mm tot middenplaatsing
- Allrounder: geschikt voor vrijwel elke taatsdeur en situatie

Verkrijgbaar in twee uitvoeringen

- Bovenspeun klasse B (10 mm pin): Voor System M, System M+ en System 3 (klassen AA, A en B)
- Bovenspeun klasse G (15 mm pin): Voor System M, System M+, System 3 (klassen C, D, E, F, G) en System One

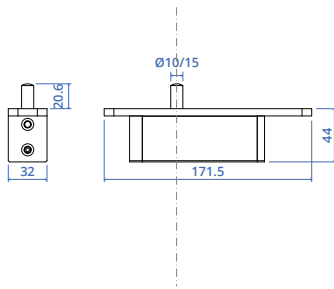



Ontworpen door PHD Group Australias
Gemaakt door BAU Group Construction
Gefotografeerd door The picture desk (Des Harris)

Bovenspeun Cable Grommet

Compatibel met: System M+, System M, System One,
System 3

- Draaipunt van 91 mm tot middenplaatsing
- Ontworpen om kabels gemakkelijk door de bovenspeun te leiden
- 8 mm gat in de pen voor kabels

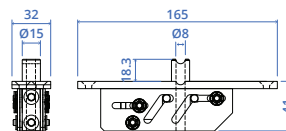



Ontworpen door Kwint and Bulder interieurarchitect
Gemaakt door Harryvan Interieur

Bovenspeun Reversed

Compatibel met: System M+, System M, System One,
System 3

- Draaipunt van 130 mm tot middenplaatsing
- Ideaal voor extra dunne deurkozijnen en/of grote glasopeningen
- Installatie in de bovendorpel

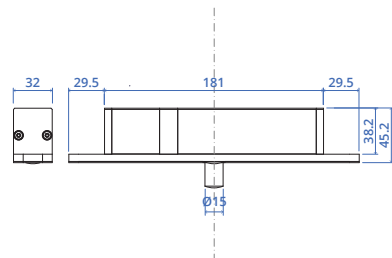

SCHARNIERPLATEN

Vloerplaten

VOOR SYSTEM M/M+



Vloerplaat rechthoekig*
RVS



Vloerplaat rechthoekig*
Zwart



Vloerplaat rond
RVS



Vloerplaat rond
Zwart

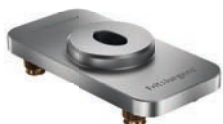

Vloerplaat Flush afgerond
Verzonken in dorpel of vloer, dus gelijk met de omgeving. Ideaal voor valdorpels.



Vloerplaat Flush rechthoekig
Verzonken in dorpel of vloer, dus gelijk met de omgeving. Ideaal voor valdorpels.

VOOR SYSTEM 3



Vloerplaat rechthoekig
RVS



Vloerplaat rond
RVS

* Pakket bevat extra montagepennen (twee lange en twee korte) voor verschillende vloertypen.

VOOR SYSTEM ONE



**Vloerplaat rechthoekig NA*
(niet-verstelbaar)**
RVS



Vloerplaat rechthoekig*
Zwart



Vloerplaat rond
RVS



Vloerplaat rond
Zwart



Vloerplaat Flush afgerond
Verzonken in dorpel of vloer, dus gelijk met de omgeving. Ideaal voor valdorpels.



Vloerplaat Flush rechthoekig
Verzonken in dorpel of vloer, dus gelijk met de omgeving. Ideaal voor valdorpels.

DE OPLOSSING VOOR PROJECTEN MET VLOERVERWARMING

De taatsdeursystemen van FritsJurgens rusten allemaal op een kleine vloerplaat die de kracht van de deur gelijkmatig over de vloer verdeelt. De vloerplaten kunnen allemaal worden vastgezet met montagepennen van 8 mm. Hierdoor vormen ze een ideale oplossing in combinatie met vloerverwarming.

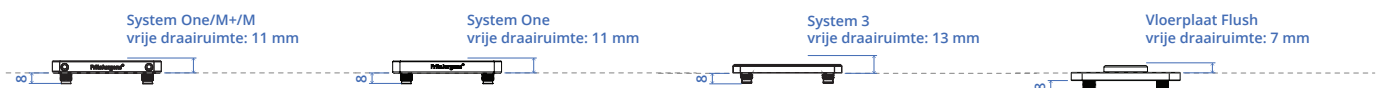

Plafondplaten

KLASSE B

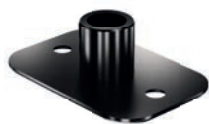

Plafondplaat Klasse B

Zwart

10 mm pin

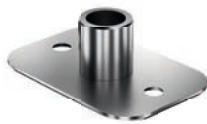

Plafondplaat Klasse B

RVS

10 mm pin



KLASSE G



Plafondplaat Klasse G

Zwart

15 mm pin



Plafondplaat Klasse G

RVS

15 mm pin



Receiver (deurplaat)

VOOR BOVENSPEUN REVERSED

Bij het bestellen van een bovenspeun Reversed is een rechthoekige deurplaat, de Receiver, inbegrepen in de set. De Receiver wordt in de bovenkant van de deur gemonteerd. De pin van de bovenspeun Reversed wordt tijdens de installatie naar beneden gedraaid in de Receiver.

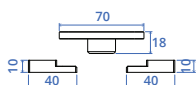

Afdekplaten

SYSTEM M+/M 40 MM ONDER- EN BOVENSPEUNEN



SS
RVS
(platen en afdekkapjes)



BK
Zwart
(platen en afdekkapjes)



SS BK
RVS platen
Zwarte afdekkapjes



BK SS
Zwarte platen
RVS afdekkapjes

TOP PIVOT REVERSED



SS
RVS



BK
Zwart



WT
Wit

SYSTEM ONE 40 MM



SS
RVS afdekkapje



BK
Zwart afdekkapje

ACCESSOIRES

Flush

De Flush bestaat uit twee sterke magneten. Deze worden in de onderzijde van de taatsdeur en de aangrenzende wand gemonteerd. De Flush versterkt hiermee de 0° positie van elke taatsdeur, ongeacht de grootte of het gewicht.



Hexagon Guide

De Hexagon Guide kan de installatie van de taatsdeur vergemakkelijken. De minimale afstand van het draaipunt tot de zijkant van de deur is 70 mm en de maximale afstand is het midden van de deurbreedte. In het geval dat het draaipunt zich meer dan 280 mm van de rand van de deur bevindt, bieden wij de Hexagon Guide om de installatie te vergemakkelijken.



Axle Wrench

Bij het installeren van een deur die is uitgerust met System M+ of System M, is het erg belangrijk dat de deur in de open positie wordt geïnstalleerd. Dit kan worden gedaan door de Axle Wrench te gebruiken om de ovale spil aan de onderkant van het systeem 90° te draaien, met de pijl in de richting van de opening van de deur (0° positie). Bij veelvuldig gebruik is het mogelijk om de vloerplaat (art. FP.M.X.X.S.S) te monteren op de Axle Wrench.



Adapters

De Adapters kunnen worden gebruikt om de componenten in een metalen profiel te monteren. De twee Adapters worden eerst in het profiel gemonteerd. Ze bieden dan een solide basis om het onderdeel op te monteren. We bieden momenteel alleen Adapters voor 2 mm dikke profielen. Dit product is compatibel met alle bovenspeunen en met onderspeunen System One en System 3.



	SYSTEM M+	SYSTEM M	SYSTEM 3	SYSTEM ONE
FUNCTIES				
Rotatie	180° rotatie en 90° rotatie met deurkozijnen	180° rotatie en 90° rotatie met deurkozijnen	360° rotatie	360° en 90° rotatie
Vastzetstanden	90°, -90° en 0°	90°, -90° en 0°	0°, 90°, 180° en 270°	-
Vrijdraaiend	-	-	-	✓
Zelfsluitend	✓	✓	-	-
Voor dubbelwerkende deuren	✓	✓	✓	✓
Voor enkelwerkende deuren	✓	-	-	✓
Voor deurframes/kozijnen	✓	-	-	✓
Deurgewicht	20 - 500 kg*	20 - 209 kg*	20 - 350 kg*	0 - 500 kg
BEWEGINGSINSTELBAARHEID				
Damper Control	✓	✓	-	-
30° Speed Control	✓	-	-	-
Latch Control	✓	-	-	-
SPECIFICATIES				
Gewichtsklassen	7 klassen, A-G	4 klassen, AA-C	4 klassen, AA, C, E & G	1 klasse, G
Gewicht	Klasse A-E: 2.7 kg Klasse F-G: 4.0 kg	Klasse A-E: 2.7 kg Klasse F-G: 4.0 kg	0.74 kg	0.22 kg
Materiaal	RVS Geanodiseerd aluminium	RVS Geanodiseerd aluminium	RVS Geanodiseerd aluminium	RVS Geanodiseerd aluminium
COMPATIBILITEIT MET BOVENSPEUNEN				
Bovenspeun	TP-70, TP-40, TP-CG, TP-R	TP-70, TP-40, TP-CG, TP-R	TP-70, TP-CG, TP-R	TP-70, TP-40, TP-CG, TP-R

* Afhankelijk van de deurbreedte. Zie FritsJurgens Selector.

FritsJurgens®

FRITSJURGENS INTERNATIONAL

A. Einsteinlaan 1

9615 TE Kolham

Nederland

+31 598 343 410

info@fritsjurgens.com

FRITSJURGENS ITALIA (REGIONAAL VERKOOPKANTOOR)

Via Marsilio Ficino 22

50132 Firenze

Italië

+39 055 064 0290

info@fritsjurgens.com

FRITSJURGENS DUBAI BRANCH

DLC-OP-A2-4-0029

Dubai South

Dubai

Verenigde Arabische Emiraten

BP.info.NL.2023

Copyright © FritsJurgens®

05-2023



8 720681 608457



www.fritsjurgens.com